



Fig. 1

Invacare® Stileo

H170 / H171 / H172

en	Suction Grab Handle User Manual	2
de	Saughaltegriff Gebrauchsanweisung	4
fr	Poignée de maintien à ventouses Manuel d'utilisation	7
it	Barra di supporto a ventosa Manuale d'uso	11
es	Asa de sujeción con ventosa Manual del usuario	14
pt	Manípulo de sucção Manual de utilização	17
nl	Handgreep met zuignappen Gebruiksaanwijzing	20
cs	Přísavné madlo Návod k obsluze	23
sl	Sesalni ročaj Navodilo za uporabo	25

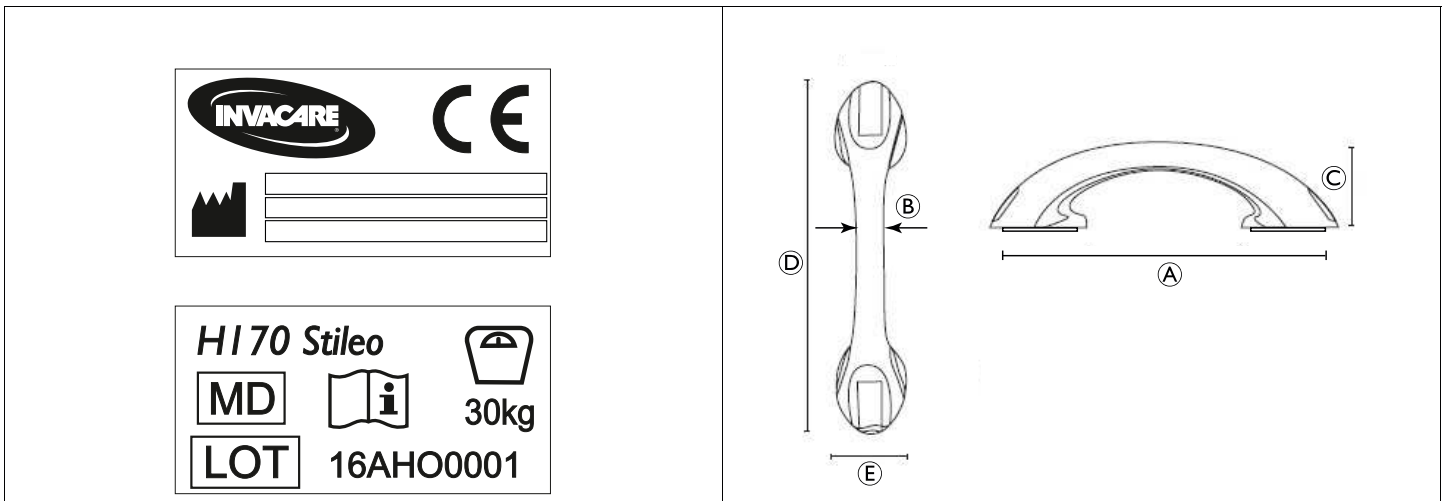

Fig. 2

Fig. 3

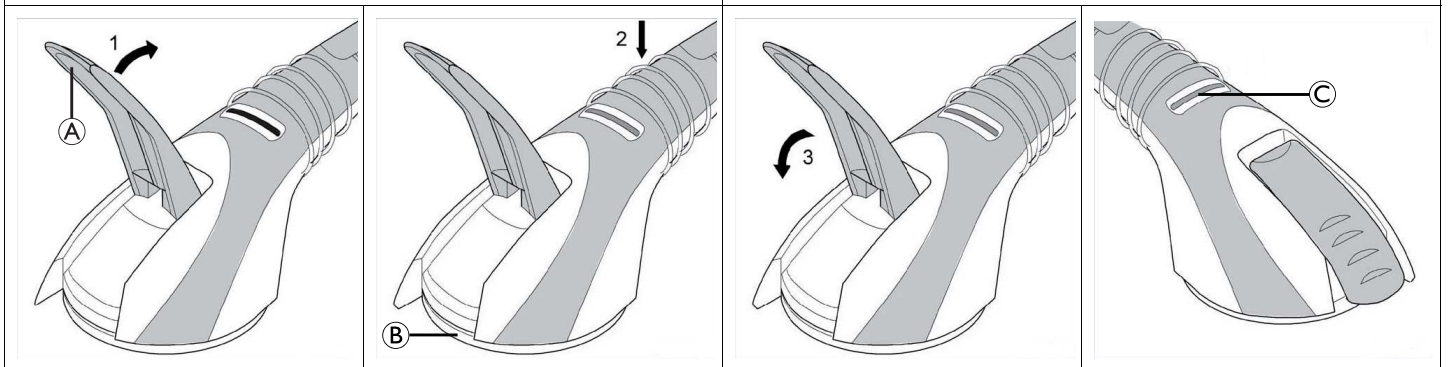

Fig. 4



This manual **MUST** be given to the user of the product.
BEFORE using this product, this manual **MUST** be read and saved for future reference.



Yes, you can.®

1 General

1.1 Introduction

This user manual contains important information about the handling of the product. To ensure safety when using the product, read the user manual carefully and follow the safety instructions.

Invacare reserves the right to alter product specifications without further notice.

Before reading this document, make sure you have the latest version. You find the latest version as a PDF on the Invacare website.

If you find that the font size in the printed document is difficult to read, you can download the PDF version from the website. The PDF can then be scaled on screen to a font size that is more comfortable for you.

In case of a serious incident with the product, you should inform the manufacturer and the competent authority in your country.

1.2 Warranty Information

We provide a manufacturer's warranty for the product in accordance with our General Terms and Conditions of Business in the respective countries.

Warranty claims can only be made through the provider from whom the product was obtained.

1.3 Compliance

Quality is fundamental to the company's operation, working within the disciplines of ISO 13485.

This product features the CE mark, in compliance with the Medical Device Regulation 2017/745 Class I.

We are continuously working towards ensuring that the company's impact on the environment, locally and globally, is reduced to a minimum.

We only use REACH compliant materials and components.

Product-specific Standards

H171 and H172 have been tested and conform to EN 12182 (Assistive products for persons with disability - General requirements and test methods) and related standards. H170 has been tested and conforms to ISO 17966 (Assistive products for personal hygiene that support users - Requirements and test methods) and related standards.

For further information about local standards and regulations, contact your local Invacare representative. See addresses at the end of this document.

1.4 Service Life

The expected service life of this product is five years when used daily and in accordance with the safety instructions, maintenance intervals and correct use, stated in this manual. The effective service life can vary according to frequency and intensity of use.

1.5 Limitation of Liability

Invacare accepts no liability for damage arising from:

- Non-compliance with the user manual
- Incorrect use
- Natural wear and tear
- Incorrect assembly or set-up by the purchaser or a third party

- Technical modifications
- Unauthorised modifications and/or use of unsuitable spare parts

2 Safety

2.1 Safety Information



WARNING!

Risk of Serious Injury or Damage

Improper use of this product may cause injury or damage.

- If you are unable to understand the warnings, cautions or instructions, contact a health care professional or provider before attempting to use this equipment.
- Do not use this product or any available optional equipment without first completely reading and understanding these instructions and any additional instructional material such as user manual, service manual or instruction sheet supplied with this product or optional equipment.



WARNING!

Risk of Falling!

On unsuitable surfaces, the suction grab bar may not achieve the required suction force and may as a result suddenly be detached from the surface.

- Only use the suction grab bar on smooth, non-porous and firm surfaces, which are clean and dry, steam-proof and imperviously sealed.
- Never attach a suction grab bar on a joint.



WARNING!

Risk of Falling!

If the suction grab bar is used for any use other than that intended, it can suddenly become detached.

- Do not use as sports equipment.
- Do not use as a climbing aid.
- Do not use as carrying handle for loads.
- Do not use if defective.



WARNING!

Risk of Falling!

Through ageing, incorrect installation or as a result of a dry construction method, it is possible that the adhesive force of tiles and surface materials may be insufficient. For this reason, the prepared surface may become detached if load is applied to the correctly mounted suction grab bar.

- Check the stability of the prepared surface before using the suction grab bar for the first time.



WARNING!

Risk of Falling!

Different ambient conditions can reduce the suction force.

- Only use the suction grab bar at temperatures below 40 °C and up to a maximum altitude of 1000 m above sea level.
- Do not expose the suction grab bar to direct sunlight for prolonged periods.
- Never attach a suction grab bar to a glass surface.



WARNING!
Risk of Falling!

Excessive or intermittent loads can lead to spontaneous loss of suction force.

- Before using the suction grab bar, check the suitability for the relevant user and his/her usage behaviour.
- The maximum load that can be applied to the suction grab bar is 30 kg.



WARNING!
Risk of Falling!

Incorrect mounting may lead to the suction grab handle suddenly detaching from the surface. The indicators on the suction grab handle allow the user to check if it is mounted correctly (it is not a vacuum indicator!).

- Before installation ensure that the suction grab handle is undamaged, free of oil, dust and dirt.

2.2 Labels and Symbols on the Product

Identification Label (Fig. 2)

	Conformity mark		Maximum safe load
	Lot number		Read user manual
	Manufacturer		Medical Device

Warning Label

	Warning label for safe usage. See hazard statements in chapter 4 Setup (Fig. 4), page 3.
--	--

3 Product Overview

3.1 Intended Use

Aquatec Stileo are grab handles in various lengths working with two suction cups ensuring fixation on a surface by vacuum force. There are two indicators providing information about remaining strength of the suction cups ensuring the support.

This product is intended to be used as a transfer aid e.g.: to enter into or get out of a bathtub. It is designed to provide support during transfer but not designed to hold a person's entire body weight.

Intended User

Users are any adults and adolescents with restricted or limited mobility or limited muscle strength. If used without an assistant, the users must be able to keep their own balance.

Indications

- Restricted or limited mobility (e.g.: legs and/or hips) or
- having balance issues to stand up or walk due to transitional or permanent disabilities.

There are no contraindications known when using the product as intended. For the maximum load, see 8 Technical Data, page 4.

3.2 Scope of Delivery

The scope of delivery is shown in figure 1.

4 Setup (Fig. 4)

The suction grab handle can be installed on sealed and smooth surfaces.

1. Release both folding levers
2. Press and hold the suction grab handle evenly with both suction pads against a suitable surface.
3. Close both folding levers.
4. To uninstall, remove the suction grab handle in reverse order.



Lift the suction pads for easier removal (e.g. with a finger).



WARNING!
Risk of Falling!

There are two indicators present on the suction grab handle displaying green when the grab handle is installed correctly and stable.

- If one or both indicators display red, the suction grab handle is not safely installed and must be repositioned.

Observe warning label regarding the indicators:



Red hand: Do not use the product when one or both indicators display red.

Green check: Only use the product when both indicators display green.

5 Usage



WARNING!

- Before every use, check the product for damage and ensure that it is securely mounted.
- Make sure the indicators both display green before using the product.

1. Grip the handle with one hand and carry out the desired body movement.

6 Maintenance

6.1 General Maintenance Information

This product is maintenance-free, provided that the cleaning and disinfection instructions are adhered to.

6.2 Cleaning and Disinfection

General Safety Information



CAUTION!
Risk of Contamination

- Take precautions for yourself and use appropriate protective equipment.

**NOTICE!**

- Wrong fluids or methods can harm or damage the product.
- All cleaning agents and disinfectants used must be effective, compatible with one another and must protect the materials they are used to clean.
 - Never use corrosive fluids (alkalines, acid etc.) or abrasive cleaning agents. We recommend an ordinary household cleaning agent such as dishwashing liquid, if not specified otherwise in the cleaning instructions.
 - Never use a solvent (cellulose thinner, acetone etc.) that changes the structure of the plastic or dissolves the attached labels.
 - Always make sure that the product is completely dried before taking it into use again.



For cleaning and disinfection in clinical or long-term care environments, follow your in-house procedures.

Cleaning Intervals**NOTICE!**

- Regular cleaning and disinfection enhances smooth operation, increases the service life and prevents contamination. Clean and disinfect the product:
- regularly while in use,
 - before and after any service procedure,
 - when it has been in contact with any body fluids,
 - before using it for a new user.

Cleaning**NOTICE!**

- Maximum cleaning temperature:
– 40 °C by hand

1. Clean the product by wiping down all generally accessible surfaces.
2. Dry the parts with a cloth.

Disinfection Instructions

Method: Follow the application notes for the used disinfectant and wipe-disinfect all accessible surfaces.

Disinfectant: Ordinary household disinfectant.

Drying: Allow the product to air-dry.

7 After Use**7.1 Reconditioning**

This product is suitable for reuse. To recondition the product for a new user, carry out the following actions:

- Inspection
- Cleaning and disinfection

For detailed information, see *6 Maintenance, page 3*.

Make sure that the user manual is handed over with the product.

If any damage or malfunction is detected, do not reuse the product.

7.2 Disposal

Be environmentally responsible and recycle this product through your recycling facility at its end of life.

Disassemble the product and its components, so the different materials can be separated and recycled individually.

The disposal and recycling of used products and packaging must comply with the laws and regulations for waste handling in each country. Contact your local waste management company for information.

8 Technical Data**8.1 Dimensions, Weights and Materials (Fig. 3)**

	H170	H171	H172
Ⓐ	290 mm	400 mm	500 mm
Ⓑ	35 mm		
Ⓒ	72 mm	75 mm	
Ⓓ	300 mm	450 mm	550 mm
Ⓔ	95 mm	100 mm	
∅ Suction pads	80 mm	93 mm	
Product weight	0.35 kg	0.5 kg	0.6 kg
Maximum load	30 kg		
Materials*	Grab bar: ABS / Suction pads: PVC		

*All product components are corrosion resistant and do not contain natural rubber latex.

8.2 Environmental Parameters

Operating Conditions	
Ambient temperature	10 - 40 °C
Relative humidity	15% - 93%, non-condensing
Storage and Shipping Conditions	
Ambient temperature	0 - 40 °C
Relative humidity	30% - 75%, non-condensing

de

1 Allgemein**1.1 Einleitung**

Diese Gebrauchsanweisung enthält wichtige Informationen zur Handhabung des Produkts. Lesen Sie die Gebrauchsanweisung sorgfältig durch und befolgen Sie die Sicherheitsanweisungen, damit eine sichere Verwendung des Produkts gewährleistet ist.

Invacare behält sich das Recht vor, Produktspezifikationen ohne vorherige Ankündigung abzuändern.

Vergewissern Sie sich vor dem Lesen dieses Dokuments, dass Sie die aktuelle Fassung haben. Die jeweils aktuelle Fassung können Sie als PDF-Datei von der Invacare-Website herunterladen.

Wenn die gedruckte Ausführung des Dokuments für Sie aufgrund der Schriftgröße schwer zu lesen ist, können Sie die entsprechende PDF-Version von der Invacare-Website herunterladen. Sie können das PDF-Dokument dann auf dem Bildschirm so anzeigen, dass die Schriftgröße für Sie angenehmer ist.

Bei einem ernsthaften Vorfall mit dem Produkt informieren Sie bitte den Hersteller und die zuständige Behörde in Ihrem Land.

1.2 Garantieinformationen

Wir gewähren für das Produkt eine Herstellergarantie gemäß unseren Allgemeinen Geschäftsbedingungen für das entsprechende Land.

Garantieansprüche können nur über den Händler geltend gemacht werden, von dem das Produkt bezogen wurde.

1.3 Konformität

Qualität ist für das Unternehmen entscheidend. Alle Abläufe sind an den Anforderungen von ISO 13485 ausgerichtet.

Dieses Produkt ist mit dem CE-Kennzeichen versehen und erfüllt die europäische Verordnung 2017/745 über Medizinprodukte der Klasse I.

Wir setzen uns kontinuierlich dafür ein, die Umwelt durch unsere Unternehmenstätigkeit sowohl direkt vor Ort als auch weltweit möglichst wenig zu beeinträchtigen.

Wir verwenden ausschließlich REACH-konforme Materialien und Bauteile.

Produktspezifische Normen

H171 und H172 wurden getestet und entsprechen der Norm DIN EN 12182 (Technische Hilfen für behinderte Menschen – Allgemeine Anforderungen und Prüfverfahren) und allen einschlägigen Normen. H170 wurde getestet und entspricht der Norm DIN ISO 17966 (Hilfsmittel für die Körperhygiene zur Unterstützung der Anwender – Anforderungen und Prüfverfahren) und allen einschlägigen Normen.

Weitere Informationen zu lokalen Normen und Vorschriften erhalten Sie bei Ihrem Invacare-Vertreter vor Ort. Die entsprechenden Adressen finden Sie am Ende dieses Dokuments.

1.4 Nutzungsdauer

Die Nutzungsdauer dieses Produkts beträgt fünf Jahre, vorausgesetzt, es wird täglich und in Übereinstimmung mit den in dieser Gebrauchsanweisung aufgeführten Sicherheitshinweisen, Wartungsintervallen und korrekten Verfahrensweisen verwendet. Die tatsächliche Haltbarkeitsdauer kann abhängig von Häufigkeit und Intensität der Verwendung variieren.

1.5 Beschränkung der Haftung

Invacare übernimmt keine Haftung für Schäden aufgrund von:

- Nichteinhaltung der Gebrauchsanweisung
- falscher Verwendung
- normalem Verschleiß
- falscher Montage oder Einrichtung durch den Käufer oder einen Dritten
- technischen Änderungen
- unbefugten Änderungen bzw. Einsatz nicht geeigneter Ersatzteile

2 Sicherheit

2.1 Sicherheitsinformationen



WARNUNG!
Gefahr von schweren Verletzungen oder Sachschäden

Die unsachgemäße Verwendung dieses Produkts kann zu Verletzungen oder Sachschäden führen.

- Falls Ihnen die Warnungen, Sicherheitshinweise und Anweisungen unverständlich sind, wenden Sie sich an einen Arzt oder den Anbieter, bevor Sie das Produkt verwenden.
- Verwenden Sie dieses Produkt oder optionales Zubehör erst, nachdem Sie diese Anweisungen und mögliches zusätzliches Anweisungsmaterial – wie die zum Produkt oder optionalen Zubehör gehörende(n) Gebrauchsanweisung, Servicehandbücher oder Merkblätter – vollständig gelesen und verstanden haben.



WARNUNG!
Sturzgefahr!

Auf ungeeigneten Oberflächen erzielt der Saughaltegriff möglicherweise nicht die erforderliche Saugkraft und kann sich dadurch unvermittelt von der Oberfläche lösen.

- Verwenden Sie den Saughaltegriff nur auf glatten, porenfreien und festen Oberflächen, die sauber und trocken, dampfdicht und undurchlässig versiegelt sind.
- Niemals einen Saughaltegriff auf einer Fuge anbringen.



WARNUNG!
Sturzgefahr!

Bei nicht bestimmungsgemäßem Gebrauch des Saughaltegriffs kann dieser sich plötzlich lösen.

- Nicht als Sportgerät verwenden.
- Nicht als Steighilfe verwenden.
- Nicht als Tragegriff für Lasten verwenden.
- Defekte Produkte nicht verwenden.



WARNUNG!
Sturzgefahr!

Durch Alterung, falsche Installation oder aufgrund einer Trockenbaumethode kann es vorkommen, dass die Klebkraft von Fliesen und Oberflächenmaterialien nicht mehr ausreichend ist. Daher kann sich die vorbereitete Oberfläche lösen, wenn der ordnungsgemäß angebrachte Saughaltegriff belastet wird.

- Vor Erstbenutzung des Saughaltegriffs die Stabilität des Haftgrunds überprüfen.



WARNUNG!
Sturzgefahr!

Unterschiedliche Umgebungsbedingungen können die Saugkraft verringern.

- Setzen Sie den Saughaltegriff nur bei Temperaturen unter 40 °C und in einer Höhe von maximal 1000 m über dem Meeresspiegel ein.
- Setzen Sie den Saughaltegriff nicht über längere Zeit direkter Sonneneinstrahlung aus.
- Bringen Sie den Saughaltegriff niemals auf einer Glasoberfläche an.









WARNUNG!
Sturzgefahr!

Übermäßige oder zeitweise auftretende Belastungen können zum spontanen Verlust der Saugkraft führen.

- Bevor Sie den Saughaltegriff verwenden, überprüfen Sie die Eignung für den jeweiligen Benutzer und dessen Nutzungsverhalten.
- Die maximale Belastung des Saughaltegriffs beträgt 30 kg.

2.2 Etiketten und Symbole am Produkt

Typenschild (Abb. 2)

	Konformitätszeichen		Maximale Belastung
	Chargennummer		Gebrauchsanweisung lesen
	Hersteller		Medizinprodukt

Warnetikett

	Warnetikett für die sichere Verwendung. Siehe Gefahrenhinweise in Kapitel 4 Montage (Abb. 4), Seite 6.
--	--

3 Produktübersicht

3.1 Verwendungszweck

Aquatec Stileo sind Haltegriffe in verschiedenen Längen, die mit zwei Saugnäpfen ausgestattet sind, welche die Fixierung auf einer Oberfläche durch Unterdruck gewährleisten. Über die beiden Indikatoren lässt sich der Sitz der Saugnäpfe überprüfen, welche für den Halt sorgen.

Dieses Produkt ist als Transferhilfe bestimmt, z. B. für den Einstieg in eine Badewanne oder den Ausstieg aus einer Badewanne. Es ist so konzipiert, dass es beim Transfer Unterstützung bietet, aber nicht das gesamte Körpergewicht einer Person tragen kann.

Vorgesehener Benutzerkreis

Zum Benutzerkreis zählen alle Erwachsenen und Jugendlichen mit eingeschränkter Mobilität oder begrenzter Muskelkraft. Bei Verwendung ohne Begleitperson müssen Benutzer in der Lage sein, das Gleichgewicht zu halten.

Indikationen

- Eingeschränkte Mobilität (z. B. Beine und/oder Hüften) oder
- Gleichgewichtsprobleme beim Aufstehen oder Gehen aufgrund vorübergehender oder dauerhafter Behinderungen.

Bei bestimmungsgemäßem Gebrauch dieses Produkts sind keine Gegenanzeigen bekannt. Siehe 8 Technische Daten, Seite 7 bzgl. maximaler Belastung.

3.2 Lieferumfang

Der Lieferumfang ist in Abbildung 1 dargestellt.

4 Montage (Abb. 4)

Der Saughaltegriff kann auf versiegelten und glatten Oberflächen angebracht werden.

1. Öffnen Sie beide Klapphebel (A).
2. Drücken und halten Sie den Saughaltegriff gleichmäßig mit beiden Saugnäpfen (B) gegen eine geeignete Oberfläche.
3. Legen Sie beide Klapphebel um.
4. Zur Demontage entfernen Sie den Saughaltegriff in umgekehrter Reihenfolge.

 Lösen Sie die Saugnäpfe (B) zum einfacheren Entfernen (z. B. mit einem Finger) von der Oberfläche.

WARNUNG! **Sturzgefahr!**

Am Saughaltegriff gibt es zwei Indikatoren (C), die angeben, ob der Saughaltegriff richtig und stabil angebracht wurde.

- Falls einer oder beide Indikatoren rot sind, ist der Saughaltegriff nicht sicher befestigt und muss neu positioniert werden.

Beachten Sie die Anzeigen auf dem Warnetikett:

	Rote Hand: Produkt nicht verwenden, wenn eine oder beide Anzeigen rot leuchten.
	Grünes Häkchen: Produkt nur verwenden, wenn beide Anzeigen grün leuchten.

5 Verwendung

WARNUNG!

- Überprüfen Sie das Produkt vor jeder Verwendung auf Schäden und vergewissern Sie sich, dass es sicher befestigt ist.
- Vergewissern Sie sich, dass beide Indikatoren grün sind, bevor Sie das Produkt verwenden.

1. Greifen Sie mit einer Hand den Haltegriff und führen Sie die gewünschte Körperbewegung aus.

6 Instandhaltung

6.1 Allgemeine Hinweise zur Instandhaltung

Für dieses Produkt ist keine Wartung erforderlich, wenn die unten aufgeführten Reinigungs- und Desinfektionsanweisungen beachtet werden.

6.2 Reinigung und Desinfektion

Allgemeine Sicherheitsinformationen

VORSICHT! **Kontaminationsgefahr**

- Vorkehrungen für sich selbst treffen und geeignete Schutzausrüstung verwenden.

WARNUNG! **Sturzgefahr!**

Wird der Saughaltegriff falsch befestigt, kann er sich unvermittelt von der Oberfläche lösen. Mittels Indikatoren am Saughaltegriff kann der Benutzer feststellen, ob der Griff richtig angebracht wurde (kein Unterdruckindikator!).

- Stellen Sie vor dem Anbringen sicher, dass der Saughaltegriff unbeschädigt und frei von Öl, Staub und Schmutz ist.

**HINWEIS!**

Falsche Reinigungsmethoden oder -flüssigkeiten können zu einer Beschädigung des Produkts führen.

- Alle verwendeten Reinigungs- und Desinfektionsmittel müssen wirksam und miteinander verträglich sein und das Material schützen, das mit ihnen gereinigt wird.
- Keinesfalls korrodierende Flüssigkeiten (Laugen, Säuren usw.) oder scheuernde Reinigungsmittel verwenden. Wenn in der Reinigungsanweisung nichts anderes angegeben ist, empfehlen wir ein handelsübliches Haushaltsreinigungsmittel (z. B. Geschirrspülmittel).
- Niemals Lösungsmittel (Nitroverdünnung, Aceton usw.) verwenden, die die Struktur des Kunststoffes verändern oder die angebrachten Etiketten angreifen.
- Immer sicherstellen, dass das Produkt absolut trocken ist, bevor es wieder in Gebrauch genommen wird.



Zur Reinigung und Desinfektion in Langzeitpflegeumgebungen oder klinischen Umgebungen die internen Verfahren beachten.

Reinigungsintervalle**HINWEIS!**

Regelmäßige Reinigung und Desinfektion sorgen für einen reibungslosen Betrieb, verlängern die Nutzungsdauer und verhindern Verunreinigungen. Reinigen und desinfizieren Sie das Produkt:

- regelmäßig, sofern es verwendet wird
- vor und nach jeder Wartung
- nach Kontakt mit Körperflüssigkeiten
- vor Benutzung durch einen neuen Patienten

Reinigen**HINWEIS!**

Maximale Reinigungstemperatur:
– 40 °C von Hand

1. Reinigen Sie das Produkt, indem Sie alle direkt zugänglichen Oberflächen abwischen.
2. Trocknen Sie die Teile mit einem Tuch.

Desinfektionsanweisungen

Methode: Befolgen Sie die Anwendungshinweise des verwendeten Desinfektionsmittels und desinfizieren Sie alle zugänglichen Flächen.

Desinfektionsmittel: Haushaltsübliches Desinfektionsmittel

Trocknen: Das Produkt an der Luft trocknen lassen.

7 Nach dem Gebrauch**7.1 Wiederaufbereitung**

Dieses Produkt ist für die wiederholte Verwendung geeignet. Um das Produkt für einen neuen Benutzer wiederaufzubereiten, sind die folgenden Maßnahmen zu ergreifen:

- Prüfung
- Reinigung und Desinfektion

Detaillierte Informationen siehe *6 Instandhaltung, Seite 6*.

Stellen Sie sicher, dass die Gebrauchsanweisung zusammen mit dem Produkt übergeben wird.

Das Produkt darf nicht wiederholt verwendet werden, wenn es beschädigt ist oder Funktionsstörungen vorliegen.

7.2 Entsorgung

Handeln Sie umweltbewusst, und lassen Sie dieses Produkt nach dem Ende seiner Lebensdauer über eine lokale Müllverwertungsanlage recyceln.

Demontieren Sie das Produkt und seine Bauteile, damit die verschiedenen Materialien einzeln getrennt und recycelt werden können.

Die Entsorgung und das Recycling von gebrauchten Produkten und Verpackungen müssen in Übereinstimmung mit den einschlägigen Gesetzen und Vorschriften des jeweiligen Landes zur Abfallentsorgung erfolgen. Wenden Sie sich an Ihr Abfallentsorgungsunternehmen, wenn Sie weitere Informationen wünschen.

8 Technische Daten**8.1 Abmessungen, Gewichte und Materialien (Abb. 3)**

	H170	H171	H172
Ⓐ	290 mm	400 mm	500 mm
Ⓑ	35 mm		
Ⓒ	72 mm	75 mm	
Ⓓ	300 mm	450 mm	550 mm
Ⓔ	95 mm	100 mm	
∅ Saugnäpfe	80 mm	93 mm	
Produktgewicht	0,35 kg	0,5 kg	0,6 kg
Maximale Belastung	30 kg		
Materialien*	Haltegriff: ABS/Saugnäpfe: PVC		

* Alle Komponenten des Produkts sind korrosionsbeständig und enthalten kein Naturkautschuklatex.

8.2 Umweltparameter

Betriebsbedingungen	
Umgebungstemperatur	10 – 40 °C
Relative Luftfeuchtigkeit	15 % – 93 %, nicht kondensierend
Transport- und Lagerbedingungen	
Umgebungstemperatur	0 – 40 °C
Relative Luftfeuchtigkeit	30 % bis 75 %, nicht kondensierend

1 Généralités**1.1 Introduction**

Le présent manuel d'utilisation contient des informations importantes sur la manipulation du produit. Pour garantir une utilisation en toute sécurité du produit, lisez attentivement le manuel d'utilisation et respectez les instructions de sécurité.

Invacare se réserve le droit de modifier les caractéristiques des produits sans préavis.

Avant de lire ce document, assurez-vous de disposer de la version la plus récente. Cette version est disponible au format PDF sur le site Internet d'Invacare.

Si la taille des caractères de la version imprimée du document vous semble trop difficile à lire, vous pouvez télécharger la version PDF sur le site Internet. Vous pourrez alors ajuster la

taille des caractères à l'écran pour améliorer votre confort visuel.

En cas d'incident grave avec le produit, vous devez en informer le fabricant et l'autorité compétente de votre pays.

1.2 Informations de garantie

Nous fournissons une garantie fabricant pour le produit, conformément à nos conditions générales de vente en vigueur dans les différents pays.

Les réclamations au titre de la garantie ne peuvent être adressées qu'au fournisseur auprès duquel le produit a été obtenu.

1.3 Conformité

La qualité est un élément fondamental du fonctionnement de notre entreprise, qui travaille conformément à la norme ISO 13485.

Ce produit porte le label CE et est conforme à la Réglementation sur les dispositifs médicaux de classe I 2017/745.

Nous nous efforçons en permanence de réduire au minimum notre impact sur l'environnement, à l'échelle locale et mondiale.

Nous n'utilisons que des matériaux et composants conformes au règlement REACH.

Normes spécifiques au produit

Les modèles H171 et H172 ont été testés et reconnus conformes à la norme EN 12182 (Produits d'assistance pour personnes handicapées – Exigences générales et méthodes d'essai) et à toutes les normes associées. Le modèle H170 a été testé et reconnu conforme à la norme ISO 17966 (Produits d'assistance pour l'hygiène personnelle soutenant les utilisateurs — Exigences et méthodes d'essai) et à toutes les normes associées.

Pour des informations complémentaires sur les normes et réglementations locales, contactez un représentant Invacare. Reportez-vous aux adresses indiquées à la fin du présent document.

1.4 Durée de vie

La durée de vie attendue de ce produit est de cinq ans lorsqu'il est utilisé quotidiennement et dans le respect des consignes de sécurité, des intervalles de maintenance et avec une utilisation correcte, comme indiqué dans le présent manuel. La durée de vie effective peut varier en fonction de la fréquence et de l'intensité de l'utilisation.

1.5 Limitation de responsabilité

Invacare décline toute responsabilité en cas de dommage lié à :

- un non respect du manuel d'utilisation,
- une utilisation incorrecte,
- l'usure normale,
- un assemblage ou montage incorrect par l'acheteur ou des tiers,
- des modifications techniques,
- des modifications non autorisées et/ou l'utilisation de pièces de rechange inadaptées.

2 Sécurité

2.1 Informations de sécurité



AVERTISSEMENT !

Risque de dommage matériel ou de blessure grave

Une utilisation inadéquate de ce produit est susceptible d'entraîner des blessures ou des dommages matériels.

- Si vous ne comprenez pas les avertissements, mises en garde ou instructions, contactez un professionnel de santé ou un fournisseur avant d'essayer d'utiliser cet équipement.
- N'utilisez pas ce produit ni tout autre équipement disponible en option sans avoir lu et compris entièrement les présentes instructions et toute autre documentation d'instructions supplémentaire, telle que le manuel d'utilisation, les manuels de maintenance ou fiches d'instructions fournis avec ce produit ou l'équipement en option.



AVERTISSEMENT !

Risque de chute !

Sur des surfaces inadaptées, la poignée de maintien à ventouses risque de ne pas tenir correctement et de se détacher brusquement.

- Cette poignée ne doit être utilisée que sur des surfaces fermes, lisses et non poreuses, qui sont propres et sèches, à l'épreuve de la buée et scellées de façon étanche.
- Ne fixez jamais de poignée de maintien à ventouses sur un joint.



AVERTISSEMENT !

Risque de chute !

Si la barre de maintien à ventouses est utilisée dans tout autre but, elle peut se détacher brusquement.

- Ne l'utilisez pas comme équipement sportif.
- Ne l'utilisez pas comme escabeau.
- Ne l'utilisez pas en tant que poignée de transport de charges.
- N'utilisez pas le produit s'il est défectueux.



AVERTISSEMENT !

Risque de chute !

Au fil du temps, en cas d'installation incorrecte ou en raison d'une méthode de construction sèche, il se peut que l'adhérence entre carreaux et matériaux de surface soit insuffisante. La surface préparée risque alors de se détacher sous le poids d'une charge appliquée sur une poignée de maintien à ventouses correctement fixée.

- Vérifiez la stabilité de la surface préparée avant d'utiliser cette poignée de maintien pour la première fois.

**AVERTISSEMENT !****Risque de chute !**

Diverses conditions ambiantes peuvent réduire l'effet ventouse.

- La poignée de maintien à ventouses ne doit être utilisée qu'à des températures inférieures à 40 °C et à une altitude ne dépassant pas 1 000 m au-dessus du niveau de la mer.
- N'exposez pas cette poignée à la lumière directe du soleil pendant des périodes prolongées.
- Ne fixez jamais de poignée de maintien à ventouses sur une surface en verre.

**AVERTISSEMENT !****Risque de chute !**

Des charges excessives ou intermittentes peuvent supprimer l'effet ventouse.

- Avant d'utiliser la poignée de maintien à ventouses, assurez-vous qu'elle convient à l'utilisateur prévu et à sa manière de se mouvoir.
- La charge maximale possible à appliquer sur cette poignée de maintien à ventouses est de 30 kg.

2.2 Étiquettes et symboles figurant sur le produit

Autocollant d'identification (Fig. 2)

	Marque de conformité		Charge maximale de sécurité
	Numéro de lot		Consultez le manuel d'utilisation
	Fabricant		Dispositif médical

Étiquette d'avertissement

	Étiquette d'avertissement pour utilisation correcte. Consultez les mentions de danger stipulées au chapitre 4 Montage (Fig. 4), page 9 .
--	--

3 Présentation du produit

3.1 Utilisation prévue

Aquatec Stileo sont des poignées de maintien de différentes longueurs dotées de deux ventouses assurant la fixation sur une surface par force d'aspiration. Deux indicateurs de force précisent la force restante des ventouses assurant le support.

Ce produit a été conçu pour être utilisé comme aide au transfert, comme par ex. entrer dans une baignoire et en sortir. Il a été conçu pour supporter un certain poids pendant le transfert mais pas le poids total d'une personne.

Utilisateur prévu

Les utilisateurs sont des adultes et des adolescents dont les mouvements et la force des muscles sont restreints ou limités. Sans l'aide d'une tierce-personne, les utilisateurs doivent être en mesure de garder leur équilibre.

Indications

- Mobilité réduite ou limitée (par ex. les jambes et/ou les hanches) ou présentant des
- problèmes d'équilibre pour se lever ou marcher en raison d'un handicap transitoire ou permanent.

Il n'existe aucune contre-indication connue lorsque le produit est utilisé comme prévu. Pour la charge maximum, voir 8 *Caractéristiques Techniques*, page 10.

3.2 Contenu

Le périmètre de la livraison est indiqué dans la figure 1.

4 Montage (Fig. 4)

La poignée de maintien à ventouses peut être installée sur des surfaces étanches et planes.

**AVERTISSEMENT !****Risque de chute !**

En cas d'installation incorrecte, la poignée de maintien à ventouses peut se détacher brusquement de la surface de pose. Les témoins de la poignée de maintien à ventouses permettent à l'utilisateur de vérifier si elle est installée correctement (il ne s'agit pas d'un contrôle du vide !).

- Avant l'installation, assurez-vous que la poignée de maintien à ventouses n'est pas endommagée et qu'elle est exempte de graisse, de poussière et de saletés.

1. Libérez les deux leviers de pliage
2. Maintenez uniformément la poignée de maintien à ventouses tout en appuyant les deux ventouses contre une surface adaptée.
3. Fermez les deux leviers de pliage.
4. Retirez la poignée de maintien à ventouses dans le sens inverse pour désinstaller.



Soulevez les ventouses pour faciliter le démontage (avec un doigt, par exemple).

**AVERTISSEMENT !****Risque de chute !**

La poignée de maintien à ventouses comporte deux témoins verts si elle est stable et correctement installée.

- Si l'un des deux témoins est rouge, la poignée de maintien à ventouses n'est pas correctement installée et doit être repositionnée.

Observez l'étiquette d'avertissement relative aux témoins :



Main rouge : n'utilisez pas le produit lorsque l'un des deux témoins s'affiche en rouge.

Coche verte : n'utilisez le produit lorsque les deux témoins s'affichent en vert.

5 Utilisation

**AVERTISSEMENT !**

- Avant chaque utilisation, assurez-vous que le produit n'est pas endommagé et qu'il est correctement monté.
- Assurez-vous que les témoins s'affichent tous les deux en vert avant d'utiliser le produit.

1. Saisissez la poignée d'une main tout en effectuant le mouvement du corps souhaité.

6 Maintenance

6.1 Informations de maintenance générales

Aucune maintenance de ce produit n'est nécessaire si les instructions de nettoyage et de désinfection sont respectées.

6.2 Nettoyage et désinfection

Informations de sécurité générales



ATTENTION ! Risque de contamination

- Prenez toutes les précautions nécessaires pour vous protéger et portez un équipement de protection adéquat.



AVIS !

- Des méthodes ou des liquides inappropriés risqueraient de blesser quelqu'un ou d'endommager le produit.
- Tous les désinfectants et agents de nettoyage utilisés doivent être efficaces, compatibles entre eux et protéger les surfaces qu'ils sont censés nettoyer.
 - N'utilisez jamais d'agents de nettoyage corrosifs (alcalins, acides, etc.) ou abrasifs. Nous recommandons d'utiliser un agent de nettoyage ménager ordinaire, comme du liquide vaisselle, sauf indication contraire dans les instructions de nettoyage.
 - N'utilisez jamais de solvant (diluants cellulose, acétone, etc.) qui modifie la structure du plastique ou dissout les étiquettes apposées.
 - Procédez à un séchage complet du produit avant toute nouvelle utilisation.



Pour le nettoyage et la désinfection en environnement clinique ou de soins à long terme, suivez les procédures internes.

Fréquence de nettoyage



AVIS !

Une désinfection et un nettoyage réguliers garantissent un bon fonctionnement, augmentent la durée de vie et permettent d'éviter toute contamination.

Nettoyez et désinfectez le produit :

- régulièrement lors de l'utilisation,
- avant et après toute procédure d'entretien,
- lorsqu'il a été en contact avec des fluides corporels, quels qu'ils soient,
- avant de l'utiliser pour un nouvel utilisateur.

Nettoyage



AVIS !

Température maximale de nettoyage :
– 40 °C à la main

1. Nettoyez le produit, essuyez toutes les surfaces généralement accessibles.
2. Essuyez les pièces avec un chiffon sec.

Instructions de désinfection

Méthode : suivez les consignes d'application du désinfectant utilisé et essuyez toutes les surfaces accessibles pour les désinfecter.

Désinfectant : désinfectant ordinaire à usage domestique.

Séchage : Laissez sécher le produit à l'air.

7 Après l'utilisation

7.1 Reconditionnement

Ce produit peut être réutilisé. Pour reconditionner le produit en vue de son utilisation par un nouvel utilisateur, il convient d'effectuer les opérations suivantes :

- Inspection
- Nettoyage et désinfection

Reportez-vous à la section 6 *Maintenance*, page 10 pour plus d'informations.

Assurez-vous de remettre le manuel d'utilisation avec le produit.

Si un dommage ou un dysfonctionnement est détecté, le produit ne doit pas être réutilisé.

7.2 Mise au rebut

Préservez l'environnement en faisant recycler ce produit en fin de vie dans un centre de recyclage.

Désassemblez le produit et ses composants afin que les différents matériaux puissent être séparés et recyclés individuellement.

La mise au rebut et le recyclage des produits usagés et de l'emballage doivent respecter la législation et les règlements relatifs à la gestion des déchets de chaque pays. Contactez votre organisme local de traitement des déchets pour plus d'informations.

8 Caractéristiques Techniques

8.1 Dimensions, poids et matériaux (Fig. 3)

	H170	H171	H172
Ⓐ	290 mm	400 mm	500 mm
Ⓑ	35 mm		
Ⓒ	72 mm	75 mm	
Ⓓ	300 mm	450 mm	550 mm
Ⓔ	95 mm	100 mm	
∅ des ventouses	80 mm	93 mm	
Poids du produit	0,35 kg	0,5 kg	0,6 kg
Charge maximale	30 kg		
Matériaux*	Poignée de maintien : ABS/Ventouses : PVC		

*Tous les composants du produit sont résistants à la corrosion et exempts de latex de caoutchouc naturel.

8.2 Paramètres environnementaux

Conditions de fonctionnement	
Température ambiante	10 °C - 40 °C
Humidité relative	15 % - 93 %, sans condensation
Conditions de stockage et de transport	
Température ambiante	0 °C - 40 °C
Humidité relative	30 % - 75 %, sans condensation

1 Generale

1.1 Introduzione

Il presente manuale d'uso contiene informazioni importanti sul trattamento del prodotto. Per garantire la sicurezza di utilizzo del prodotto, leggere attentamente il manuale d'uso e seguire le istruzioni di sicurezza.

Invacare si riserva il diritto di modificare le specifiche del prodotto senza ulteriore preavviso.

Prima di leggere il presente documento, verificare di essere in possesso dell'ultima versione, disponibile in formato PDF sul sito web Invacare.

Se si ritiene che la dimensione dei caratteri nella versione cartacea del documento sia di difficile lettura, è possibile scaricare dal sito web la versione in formato PDF. Il PDF può essere ingrandito sullo schermo in modo da ottenere una dimensione dei caratteri più facile da leggere.

In caso di incidente grave relativo al prodotto, è necessario informare il produttore e l'autorità competente nel proprio paese.

1.2 Informazioni sulla garanzia

Offriamo una garanzia del produttore per il prodotto in conformità di quanto indicato sui Termini e le condizioni generali di vendita applicabili nei rispettivi paesi.

La garanzia può essere fatta valere solo attraverso il fornitore presso il quale è stato acquistato il prodotto.

1.3 Conformità

La qualità è fondamentale per l'azienda, che opera nel rispetto e nell'ambito della norma ISO 13485.

Il prodotto è dotato di marchio CE, in conformità al Regolamento Dispositivi Medici 2017/745 Classe I.

Lavoriamo costantemente per garantire che l'impatto ambientale dell'azienda a livello locale e globale sia ridotto al minimo.

Garantiamo di utilizzare esclusivamente materiali e componenti conformi alla direttiva REACH.

Standard specifici per il prodotto

H171 e H172 sono stati testati e sono conformi alla norma EN 12182 (Prodotti ausiliari per persone con disabilità - Requisiti generali e metodi di prova) e alle norme correlate. H170 è stato testato ed è conforme a ISO 17966 (Ausili per l'igiene personale per il sostegno degli utilizzatori - Requisiti e metodi di prova) e alle norme correlate.

Per ulteriori informazioni sulle norme e sulle disposizioni locali, contattare il rappresentante locale Invacare. Vedere gli indirizzi alla fine del presente documento.

1.4 Durata

La durata prevista per questo prodotto è di cinque anni, a condizione che sia utilizzato quotidianamente e in conformità alle istruzioni per la sicurezza, seguendo gli intervalli di manutenzione e le indicazioni per un uso corretto come indicato nel presente manuale. La durata effettiva può variare a seconda della frequenza e dell'intensità d'uso.

1.5 Limiti di responsabilità

Invacare non si assume alcuna responsabilità per danni derivanti da:

- Non conformità con il manuale d'uso
- Utilizzo non corretto
- Consumo e usura naturali
- Montaggio o preparazione non corretti da parte dell'acquirente o di terzi
- Modifiche tecniche
- Modifiche non autorizzate e/o utilizzo di pezzi di ricambio non adatti

2 Sicurezza

2.1 Informazioni per la sicurezza



ATTENZIONE!

Pericolo di lesioni gravi o danni

Un uso improprio del prodotto può causare lesioni o danni.

- In presenza di messaggi di attenzione, precauzioni o istruzioni di difficile comprensione, contattare il personale medico professionale o il fornitore prima di iniziare a utilizzare questo prodotto.
- Non usare questo prodotto o nessun altro dispositivo opzionale disponibile senza prima aver letto attentamente e compreso fino in fondo le presenti istruzioni e ogni altro materiale informativo, come il manuale d'uso, il manuale per la manutenzione o i fogli di istruzione forniti con questo prodotto o con i dispositivi opzionali.



ATTENZIONE!

Pericolo di caduta!

La barra di supporto a ventosa posizionata su superfici inadatte potrebbe non raggiungere la tenuta necessaria e di conseguenza staccarsi improvvisamente dalla superficie.

- Utilizzare la barra di supporto a ventosa solo su superfici lisce, non porose, solide, pulite, asciutte, resistenti al vapore e impermeabilizzate.
- Non installare mai una barra di supporto a ventosa su una giunzione.



ATTENZIONE!

Pericolo di caduta!

Se la barra di supporto a ventosa viene utilizzata per un uso diverso da quello previsto, può staccarsi improvvisamente.

- Non utilizzare come attrezzatura sportiva.
- Non utilizzare come ausilio per arrampicarsi.
- Non utilizzare come maniglia di trasporto per carichi.
- Non utilizzare se difettosa.



ATTENZIONE!

Pericolo di caduta!

Con il passare del tempo, come conseguenza di un metodo di costruzione a secco della parete o di un'installazione errata, è possibile che l'adesione alle piastrelle e ai materiali della superficie sia insufficiente. Per questo motivo, la superficie preparata può staccarsi se il carico viene applicato in modo scorretto alla barra di supporto a ventosa.

- Verificare la stabilità della superficie preparata prima di usare la barra di supporto a ventosa per la prima volta.

**ATTENZIONE!****Pericolo di caduta!**

Condizioni ambientali diverse possono ridurre la forza di tenuta.

- Utilizzare la barra di supporto a ventosa solo a temperature inferiori a 40 °C e fino a un'altitudine massima di 1000 m dal livello del mare.
- Non esporre la barra di supporto a ventosa alla luce diretta del sole per periodi prolungati.
- Non fissare mai una barra di supporto a ventosa a una superficie in vetro.

**ATTENZIONE!****Pericolo di caduta!**

Carichi eccessivi o discontinui possono causare la perdita spontanea della forza di tenuta.

- Prima di usare la barra di supporto a ventosa, controllare l'adeguatezza dell'utilizzatore interessato e del suo comportamento di utilizzo.
- Il carico massimo applicabile alla barra di supporto a ventosa è di 30 kg.

2.2 Etichette e simboli sul prodotto**Etichetta modello (Fig. 2)**

	Contrassegno di conformità		Carico massimo per un utilizzo sicuro
	Numero di lotto		Leggere il manuale d'uso
	Produttore		Dispositivo medico

Etichetta di attenzione

	Etichetta di attenzione relativa all'utilizzo in sicurezza. Vedere le indicazioni di pericolo nel capitolo 4 <i>Configurazione (Fig. 4)</i> , pagina 12.
--	--

3 Panoramica del prodotto**3.1 Uso previsto**

Aquatec Stileo è una barra di supporto disponibile in diverse lunghezze, dotata di due ventose che assicurano il fissaggio alla superficie grazie alla forza del vuoto. Sono presenti due indicatori che forniscono informazioni sulla resistenza residua delle ventose che garantiscono il supporto.

Questo prodotto è destinato ad essere utilizzato come ausilio per lo spostamento, ad esempio per entrare o uscire da una vasca da bagno. La barra è progettata per fornire un supporto durante lo spostamento, ma non per sostenere l'intero peso corporeo di una persona.

Utilizzatore previsto

Gli utilizzatori sono soggetti adulti e adolescenti con mobilità ridotta o limitata o con forza muscolare limitata. Se la barra viene utilizzata senza un'assistente, gli utilizzatori devono essere in grado di mantenere l'equilibrio.

Indicazioni

- Mobilità ridotta o limitata (ad es. gambe e/o anche) o
- problemi di equilibrio quando ci si alza o si cammina a causa di disabilità transitorie o permanenti.

Se si utilizza il prodotto come previsto, non sono note controindicazioni. Per il carico massimo, vedere *8 Dati Tecnici*, pagina 13.

3.2 Contenuto della fornitura

Il contenuto della fornitura è illustrato in Figura 1.

4 Configurazione (Fig. 4)

La barra di supporto a ventosa può essere installata su superfici impermeabilizzate e lisce.

**ATTENZIONE!****Pericolo di caduta!**

Il montaggio non corretto può determinare il distacco improvviso della barra di supporto a ventosa dalla superficie. Gli indicatori sulla barra di supporto a ventosa consentono all'utilizzatore di controllare se è installata correttamente (non sono indicatori di vuoto).

- Prima dell'installazione, assicurarsi di montare solo barre di supporto a ventosa integre e prive di tracce di olio, polvere e sporcizia.

1. Aprire entrambe le leve ribaltabili (A).
2. Premere e tenere premuta la barra di supporto a ventosa esercitando una pressione uniforme, con entrambe le ventose (B) contro una superficie idonea.
3. Chiudere entrambe le leve ribaltabili.
4. Per la disinstallazione, rimuovere la barra di supporto a ventosa procedendo in ordine inverso.



Sollevare le ventose (B) per facilitare la rimozione (ad es. con un dito).

**ATTENZIONE!****Pericolo di caduta!**

Sulla barra di supporto a ventosa sono presenti due indicatori (C) che si illuminano di verde quando la barra di supporto è correttamente installata e stabile.

- Se uno o entrambi gli indicatori sono rossi, la barra di supporto a ventosa non è stata installata in modo sicuro e deve essere riposizionata.

Osservare l'etichetta di attenzione relativa agli indicatori:

	Mano rossa: non utilizzare il prodotto se uno o entrambi gli indicatori sono rossi.
	Indicatore verde: utilizzare il prodotto solo quando entrambi gli indicatori sono verdi.

5 Uso**ATTENZIONE!**

- Prima di ogni utilizzo, controllare che il prodotto non abbia subito danni e assicurarsi che sia fissato in modo sicuro.
- Prima di utilizzare il prodotto, accertarsi che gli indicatori siano entrambi verdi.

1. Afferrare la barra di supporto con una mano ed eseguire il movimento corporeo desiderato.

6 Manutenzione

6.1 Informazioni generali per la manutenzione

Questo prodotto non richiede manutenzione, a condizione che siano rispettate le istruzioni di pulizia e di disinfezione descritte di seguito.

6.2 Pulizia e disinfezione

Informazioni generali sulla sicurezza

**AVVERTENZA!****Rischio di contaminazione**

- Adottare opportune precauzioni per la propria protezione e utilizzare un'attrezzatura protettiva adeguata.

**AVVISO!**

- Liquidi inappropriati o metodi errati potrebbero danneggiare il prodotto.
- Tutti i prodotti detergenti e disinfettanti utilizzati devono essere efficaci, compatibili tra loro e devono proteggere i materiali su cui vengono utilizzati durante la pulizia.
 - Non utilizzare mai liquidi corrosivi (sostanze alcaline, acidi, ecc.) o detergenti abrasivi. Si consiglia di utilizzare un normale prodotto detergente per la casa, come un detersivo liquido per i piatti, a meno che non siano state fornite indicazioni diverse nelle istruzioni di pulizia.
 - Non utilizzare mai solventi (diluente per cellulosa, acetone, ecc.) che modificano la struttura della plastica o che sciolgono le etichette applicate.
 - Prima di utilizzare il prodotto, assicurarsi sempre che sia completamente asciutto.



Per la pulizia e la disinfezione in ambienti clinici o di assistenza a lungo termine, seguire le procedure interne della struttura.

Intervalli di pulizia

**AVVISO!**

- La pulizia e la disinfezione periodici consentono di assicurare il corretto e regolare funzionamento, aumentare la durata e prevenire la contaminazione. Pulire e disinfettare il prodotto:
- periodicamente durante l'uso,
 - prima e dopo qualsiasi procedura di manutenzione,
 - in caso di contatto con liquidi biologici,
 - prima dell'uso per un nuovo utilizzatore.

Pulizia

**AVVISO!**

- Temperatura massima di pulizia:
- 40 °C a mano

1. Pulire il prodotto strofinando tutte le superfici generalmente accessibili.
2. Asciugare le parti con un panno.

Istruzioni per la disinfezione

Metodo: Seguire le note applicative per il disinfettante utilizzato e disinfettare con una salvietta tutte le superfici accessibili.

Disinfettante: normale disinfettante per la casa.

Asciugatura: Lasciare asciugare il prodotto all'aria.

7 Dopo l'utilizzo

7.1 Ricondizionamento

Questo prodotto è adatto per il riutilizzo. Per il ricondizionamento del prodotto per un nuovo utilizzatore, intraprendere le azioni seguenti:

- Ispezione
- Pulizia e disinfezione

Per ulteriori informazioni, consultare *6 Manutenzione, pagina 13*.

Assicurarsi che il manuale d'uso venga sempre consegnato insieme al prodotto.

Se si riscontrano danni o malfunzionamenti, non riutilizzare il prodotto.

7.2 Smaltimento

Rispettare l'ambiente e riciclare il prodotto attraverso un centro di riciclaggio locale al termine del suo utilizzo.

Smontare il prodotto e i relativi componenti, in modo che i differenti materiali possano essere staccati e riciclati singolarmente.

Lo smaltimento e il riciclaggio dei prodotti usati e degli imballaggi devono essere eseguiti nel rispetto delle leggi e delle normative in materia di gestione dei rifiuti vigenti in ciascun paese. Per ulteriori informazioni, contattare la propria azienda di raccolta rifiuti locale.

8 Dati Tecnici

8.1 Dimensioni, peso e materiali (Fig. 3)

	H170	H171	H172
Ⓐ	290 mm	400 mm	500 mm
Ⓑ	35 mm		
Ⓒ	72 mm	75 mm	
Ⓓ	300 mm	450 mm	550 mm
Ⓔ	95 mm	100 mm	
∅ delle ventose	80 mm	93 mm	
Peso del prodotto	0,35 kg	0,5 kg	0,6 kg
Carico massimo	30 kg		
Materiali*	Barra di supporto: ABS / Ventose: PVC		

*Tutti i componenti del prodotto sono resistenti alla corrosione e non contengono lattice di gomma naturale.

8.2 Parametri ambientali

Condizioni di funzionamento	
Temperatura ambiente	10 - 40 °C
Umidità relativa	15% - 93% non condensante
Condizioni di conservazione e di trasporto:	
Temperatura ambiente	0 - 40 °C
Umidità relativa	30% - 75% non condensante

1 Generalidades

1.1 Introducción

Este manual del usuario contiene información importante sobre el manejo del producto. Para garantizar su seguridad al utilizar el producto, lea detenidamente el manual del usuario y siga las instrucciones de seguridad.

Invacare se reserva el derecho de modificar las especificaciones del producto sin previo aviso.

Antes de leer este documento, asegúrese de contar con la versión más reciente. Podrá encontrarla en formato PDF en el sitio web de Invacare.

Si la versión impresa del documento tiene un tamaño de letra que le resulta difícil de leer, podrá descargarlo en formato PDF en el sitio web. Podrá ampliar el PDF en pantalla a un tamaño de letra que le resulte más cómodo.

En caso de un accidente grave con el producto, informe al fabricante y a las autoridades competentes de su país.

1.2 Información sobre la garantía

Ofrecemos la garantía del fabricante del producto conforme a nuestras Condiciones generales y Condiciones comerciales en los distintos países.

Las reclamaciones relativas a la garantía solo pueden efectuarse a través del distribuidor en el que se adquirió el producto.

1.3 Cumplimiento

La calidad es fundamental para el funcionamiento de nuestra empresa, que trabaja conforme a las normas ISO 13485.

Este producto lleva la marca CE, en cumplimiento con el Reglamento 2017/745 sobre productos sanitarios de clase 1.

Trabajamos continuamente para garantizar que se reduzca al mínimo el impacto medioambiental de la empresa, tanto a nivel local como global.

Solo utilizamos materiales y componentes que cumplen con las directivas REACH.

Normas específicas del producto

H171 y H172 se han sometido a pruebas y cumplen con la norma EN 12182 (Ayudas técnicas para personas con discapacidad - requisitos generales y métodos de prueba) y las normas relacionadas. H170 ha sido sometido a pruebas y cumple la norma ISO 17966 (Productos de asistencia para la higiene personal que soportan a los usuarios - requisitos y métodos de prueba) y las normas relacionadas.

Para obtener más información sobre las normativas locales, póngase en contacto con el representante local de Invacare. Consulte las direcciones que figuran al final de este documento.

1.4 Vida útil

La vida útil prevista para este producto es de cinco años, siempre y cuando se utilice diariamente y de conformidad con las instrucciones de seguridad, se respeten los intervalos de mantenimiento y se utilice correctamente según lo establecido en este manual. La vida útil real puede variar en función de la frecuencia y la intensidad del uso.

1.5 Limitación de responsabilidad

Invacare no se hace responsable de los daños surgidos por:

- Incumplimiento del manual del usuario
- Uso incorrecto
- Desgaste natural
- Montaje o instalación incorrectos por parte del comprador o de terceros
- Modificaciones técnicas
- Modificaciones no autorizadas y/o uso de recambios inadecuados

2 Seguridad

2.1 Información de seguridad



¡ADVERTENCIA!

Riesgo de daños o lesiones graves

Un uso incorrecto de este producto puede provocar lesiones o daños.

- Si tiene alguna duda relacionada con las advertencias, precauciones o instrucciones, póngase en contacto con un profesional sanitario o con su proveedor antes de intentar utilizar este equipo.
- No utilice este producto ni cualquier otro equipo opcional disponible sin antes haber leído y comprendido estas instrucciones y cualquier otro material informativo adicional, como el manual del usuario, manuales de servicio u hojas de instrucciones proporcionados con este producto o equipo opcional.



¡ADVERTENCIA!

Riesgo de caída

En superficies inadecuadas, es posible que el asa de sujeción con ventosa no consiga la fuerza de succión necesaria y como resultado se separe repentinamente de la superficie.

- Utilice el asa de sujeción con ventosa únicamente en superficies lisas, firmes, impermeables y no porosas que estén limpias, secas y sean a prueba de vapor.
- No coloque nunca el asa de sujeción con ventosa en una unión (junta).



¡ADVERTENCIA!

Riesgo de caída

Si el asa de sujeción con ventosa se utiliza para un uso distinto del previsto, puede soltarse repentinamente.

- No lo utilice como equipo deportivo.
- No lo utilice como ayuda para escalar.
- No lo utilice como asa de transporte para cargas.
- No utilice el producto si está defectuoso.



¡ADVERTENCIA!

Riesgo de caída

La fuerza adhesiva de los azulejos y de los materiales de superficie podría ser insuficiente debido al envejecimiento, una instalación incorrecta o como resultado de un método de construcción en seco. Por este motivo, la superficie preparada podría despegarse si se aplica carga al asa de sujeción con ventosa colocada correctamente.

- Compruebe la estabilidad de la superficie preparada antes de utilizar el asa de sujeción con ventosa por primera vez.

**¡ADVERTENCIA!
Riesgo de caída**

Las distintas condiciones ambientales pueden reducir la fuerza de succión.

- Utilice únicamente el asa de sujeción con ventosa a temperaturas inferiores a los 40 °C y a una altitud máxima de 1000 m sobre el nivel del mar.
- No exponga el asa de sujeción con ventosa a la luz solar directa durante periodos de tiempo prolongados.
- No coloque nunca un asa de sujeción con ventosa en una superficie de cristal.

**¡ADVERTENCIA!
Riesgo de caída**

Las cargas excesivas o intermitentes pueden causar una pérdida espontánea de fuerza de succión.

- Antes de usar el asa de sujeción con ventosa, compruebe la idoneidad para el usuario y para su comportamiento de uso.
- La carga máxima que se puede aplicar al asa de sujeción con ventosa es de 30 kg.

2.2 Etiquetas y símbolos en el producto

Etiqueta de identificación (Fig. 2)

	Marca de conformidad		Carga segura máxima
	Número de lote		Lea el manual del usuario
	Fabricante		Producto sanitario

Etiqueta de advertencia

	Etiqueta de advertencia para uso seguro. Consulte las indicaciones de peligro en el capítulo 4 <i>Instalación (Fig. 4)</i> , página 15.
--	---

3 Descripción del producto

3.1 Uso previsto

Aquatec Stileo son asas de sujeción de varias longitudes que funcionan con dos ventosas que garantizan la fijación en una superficie por la fuerza del vacío. Existen dos indicadores que proporcionan información sobre la resistencia restante en las ventosas para garantizar el soporte.

Este producto se ha concebido para utilizarse como ayuda para el traslado, por ejemplo para entrar o salir de una bañera. Se ha diseñado para proporcionar apoyo durante el traslado, pero no para soportar todo el peso corporal de una persona.

Usuario previsto

Está destinado a usuarios adultos y adolescentes con movilidad reducida o limitada o con fuerza muscular limitada. Si se utiliza sin un ayudante, los usuarios deben ser capaces de mantener el equilibrio.

Indicaciones

- Movilidad restringida o limitada (por ejemplo, piernas y/o caderas) o
- problemas de equilibrio para ponerse en pie o caminar debido a discapacidades transitorias o permanentes.

No existen contraindicaciones conocidas cuando el producto se utiliza del modo previsto. Para conocer la carga máxima, consulte *8 Datos Técnicos*, página 16.

3.2 Contenido de la entrega

El contenido de la entrega se muestra en la figura 1.

4 Instalación (Fig. 4)

El asa de sujeción con ventosa se puede instalar en superficies cerradas y lisas.

**¡ADVERTENCIA!
Riesgo de caída**

Un montaje incorrecto puede provocar que el asa de sujeción con ventosa se suelte repentinamente de la superficie. Los indicadores del asa de sujeción con ventosa permiten al usuario comprobar si está correctamente montada (no es un indicador de vacío).

- Antes de la instalación, compruebe que el asa de sujeción con ventosa esté intacta y no tenga aceite, polvo ni suciedad.

1. Libere las palancas de plegado
2. Mantenga presionada el asa de sujeción con ventosa de igual modo con ambas ventosas sobre una superficie adecuada.
3. Cierre las palancas de plegado.
4. Para la desinstalación, retire el asa de sujeción con ventosa en orden inverso.



Eleve las ventosas para facilitar la retirada (por ejemplo, con un dedo).

**¡ADVERTENCIA!
Riesgo de caída**

Hay dos indicadores en el asa de sujeción con ventosa que se muestran en verde si el asa de sujeción está instalada correctamente y es estable.

- Si uno o ambos indicadores se muestran en color rojo, el asa de sujeción con ventosa no está instalada de forma segura y se debe volver a colocar.

Preste atención a la etiqueta de advertencia sobre los indicadores:

	Mano de color rojo: no utilizar el producto cuando uno o ambos indicadores se muestren en rojo.
	Marca de verificación verde: solo utilizar el producto cuando ambos indicadores se muestren en verde.

5 Utilización

**¡ADVERTENCIA!**

- Antes de cada uso, compruebe que el producto no esté dañado y asegúrese de que esté bien montado.
- Asegúrese de que ambos indicadores se muestran en verde antes de utilizar el producto.

1. Agarre el asa con una mano y realice el movimiento que desee con el cuerpo.

6 Mantenimiento

6.1 Información sobre mantenimiento general

Este producto no precisa ningún mantenimiento, siempre que se sigan las instrucciones de limpieza y desinfección.

6.2 Limpieza y desinfección

Información general de seguridad



¡PRECAUCIÓN! Riesgo de contaminación

– Adopte las precauciones necesarias y utilice el equipo de protección adecuado.



AVISO

Seguir métodos erróneos o utilizar fluidos incorrectos puede dañar o deteriorar el producto.

- Todos los productos de limpieza y desinfectantes empleados deben ser eficaces, compatibles entre sí y deben proteger los materiales que se van a limpiar.
- Nunca utilice fluidos corrosivos (álcalis, ácidos, etc.) ni productos de limpieza abrasivos. Recomendamos usar un producto de limpieza doméstico normal, como líquido lavavajillas, si no especifica lo contrario en las instrucciones de limpieza.
- No utilice disolventes (decapantes de celulosa, acetona, etc.) que cambien la estructura del plástico o disuelvan las etiquetas adheridas.
- Asegúrese siempre de que el producto se ha secado por completo antes de utilizarlo de nuevo.



Para la limpieza y desinfección en entornos clínicos o de atención sanitaria a largo plazo, siga los procedimientos internos.

Intervalos de limpieza



AVISO

La limpieza y la desinfección habituales mejoran el correcto funcionamiento, aumentan la vida útil y evitan la contaminación. Limpie y desinfecte el producto:

- periódicamente mientras esté en uso,
- antes y después de cualquier procedimiento de mantenimiento,
- cuando haya estado en contacto con fluidos corporales,
- antes de usarlo con un nuevo usuario.

Limpieza



AVISO

Temperatura de limpieza máxima:
– 40 °C a mano

1. Limpie el producto limpiando todas las superficies accesibles con desinfectante.
2. Seque las piezas con un paño.

Instrucciones de desinfección

Método: Siga las instrucciones de aplicación del desinfectante y limpie y desinfecte todas las superficies accesibles.

Desinfectante: Desinfectante doméstico habitual.

Secado: Deje que el producto se seque al aire.

7 Después del uso

7.1 Reacondicionamiento

El producto se puede reutilizar. Para reacondicionar el producto para un nuevo usuario, lleve a cabo las siguientes acciones:

- Inspección
- Limpieza y desinfección

Para obtener información detallada, consulte 6 *Mantenimiento*, página 16.

Asegúrese de que el manual del usuario se entregue con el producto.

Si se detecta algún daño o un funcionamiento deficiente, no reutilice el producto.

7.2 Eliminación

Proteja el medio ambiente y recicle este producto a través de la planta de reciclaje más próxima cuando llegue al final de su vida útil.

Desmunte el producto y sus componentes para separar y reciclar individualmente los diferentes materiales.

La eliminación y el reciclaje de los productos usados y de sus embalajes debe llevarse a cabo conforme a las normativas legales relativas al tratamiento de residuos vigentes en cada país. Póngase en contacto con su empresa de gestión de residuos local para obtener más información al respecto.

8 Datos Técnicos

8.1 Dimensiones, pesos y materiales (Fig. 3)

	H170	H171	H172
Ⓐ	290 mm	400 mm	500 mm
Ⓑ	35 mm		
Ⓒ	72 mm	75 mm	
Ⓓ	300 mm	450 mm	550 mm
Ⓔ	95 mm	100 mm	
∅ de ventosas	80 mm	93 mm	
Peso del producto	0,35 kg	0,5 kg	0,6 kg
Carga máxima	30 kg		
Materiales*	Asa de sujeción: ABS / Ventosas: PVC		

*Todos los componentes del producto son resistentes a la corrosión y no contienen látex de caucho natural.

8.2 Parámetros medioambientales

Condiciones de funcionamiento	
Temperatura ambiente	De 10 a 40 °C
Humedad relativa	Del 15 % al 93 % sin condensación
Condiciones de envío y almacenamiento	
Temperatura ambiente	De 0 a 40 °C
Humedad relativa	Del 30 % al 75 % sin condensación

1 Geral

1.1 Introdução

Este manual de utilização contém informações importantes sobre o manuseamento do produto. Para garantir a segurança durante a utilização do produto, leia atentamente o manual de utilização e siga as instruções de segurança.

A Invacare reserva-se o direito de alterar as especificações do produto sem aviso prévio.

Antes de ler este documento, certifique-se de que tem a versão mais recente. A versão mais recente está disponível no site da Invacare, em formato PDF.

Se o tamanho do tipo de letra no documento impresso for difícil de ler, pode transferir uma versão em PDF do manual a partir do site. A imagem do PDF pode ser ajustada no ecrã para um tamanho de tipo de letra que lhe seja mais cómodo.

Em caso de incidente grave com o produto, deve informar o fabricante e as autoridades competentes do seu país.

1.2 Informações da garantia

Facultamos uma garantia de fabrico para o produto, em conformidade com os nossos Termos e Condições Gerais de Compra nos respetivos países.

As reclamações de garantia só podem ser realizadas através do fornecedor ao qual o produto foi adquirido.

1.3 Conformidade

A qualidade é fundamental para o funcionamento da empresa, estando em conformidade com a norma ISO 13485.

Este produto apresenta a marcação CE, em conformidade com o Regulamento de dispositivos médicos 2017/745, Classe I.

Temos empreendido um esforço contínuo para reduzir ao mínimo o impacto local e global da empresa no ambiente.

Apenas utilizamos materiais e componentes que cumprem a diretiva REACH.

Normas específicas do produto

Os modelos H171 e H172 foram testados e estão em conformidade com a norma EN 12182 (Produtos de assistência para pessoas com deficiências - requisitos gerais e métodos de teste) e normas relacionadas. O modelo H170 foi testado e está em conformidade com a norma ISO 17966 (Produtos de assistência para higiene pessoal dos utilizadores – Requisitos e métodos de teste) e com todas as normas relacionadas.

Para obter informações adicionais sobre as normas e os regulamentos locais, contacte o representante local da Invacare. Consulte os endereços no final deste documento.

1.4 Vida útil

A vida útil prevista deste produto é de cinco anos, quando o mesmo é utilizado diariamente e em conformidade com as instruções de segurança, intervalos de manutenção e utilização correcta indicados neste manual. A vida útil efectiva pode variar de acordo com a frequência e intensidade de utilização.

1.5 Limitação de responsabilidade

A Invacare não aceita a responsabilidade por danos decorrentes de:

- Incumprimento das instruções presentes no manual de utilização
- Utilização incorreta
- Desgaste natural devido ao uso
- Montagem ou preparação incorreta pelo comprador ou por terceiros
- Modificações técnicas
- Modificações não autorizadas e/ou utilização de peças sobressalentes desadequadas

2 Segurança

2.1 Informações de segurança



ADVERTÊNCIA!

Risco de lesão grave ou danos

A utilização incorreta deste produto pode causar lesões ou danos.

- Se não compreender as advertências, avisos ou instruções, contacte um profissional de cuidados de saúde ou o fornecedor antes de tentar utilizar este equipamento.
- Não utilize este produto ou qualquer equipamento opcional disponível sem primeiro ler e compreender estas instruções e todo o material de instrução adicional, assim como os manuais de utilização, os manuais de assistência ou os folhetos de instruções fornecidos com este produto ou com equipamento opcional.



ADVERTÊNCIA!

Risco de queda!

Em superfícies inadequadas, o manípulo de sucção pode não atingir a força de sucção requerida e, conseqüentemente, desprender-se da superfície.

- Utilize o manípulo de sucção apenas em superfícies lisas, não porosas e firmes, que estejam limpas e secas, e que sejam à prova de vapor e vedadas de forma impermeável.
- Nunca prenda um manípulo de sucção a uma dobradiça.



ADVERTÊNCIA!

Risco de queda!

O manípulo de sucção pode desprender-se caso seja utilizada para fins que não aquele a que se destina.

- Não utilizar como equipamento de desporto.
- Não utilizar como auxiliador de escalada.
- Não utilizar como manípulo de transporte para cargas.
- Não utilizar se apresentar defeitos.



ADVERTÊNCIA!

Risco de queda!

Como consequência da passagem do tempo, de uma instalação incorreta ou de um método de construção sem cimento ou argamassa, é possível que as forças adesivas dos azulejos e dos materiais de superfície sejam insuficientes. Por esta razão, a superfície preparada pode desprender-se se for aplicada uma carga ao manípulo de sucção montado corretamente.

- Verifique a estabilidade da superfície preparada antes de utilizar o manípulo de sucção pela primeira vez.

**ADVERTÊNCIA!****Risco de queda!**

Condições ambientais diversas podem reduzir a força de sucção.

- Utilize o manípulo de sucção apenas a temperaturas inferiores a 40 °C e a uma altitude máxima de 1000 m acima do nível do mar.
- Não exponha o manípulo de sucção a luz solar direta durante períodos prolongados.
- Nunca prenda um manípulo de sucção a superfície de vidro.

**ADVERTÊNCIA!****Risco de queda!**

Cargas excessivas ou intermitentes podem levar a uma perda espontânea da força de sucção.

- Antes de utilizar o manípulo de sucção, verifique se este se adequa ao utilizador em questão e ao seu comportamento.
- A carga máxima que o manípulo de sucção aguenta é de 30 kg.

2.2 Etiquetas e símbolos no produto

Etiqueta com identificação (Fig. 2)

	Marca de conformidade		Carga máxima de segurança
	Número de lote		Ler o manual de utilização
	Fabricante		Dispositivo médico

Etiqueta de advertência

	Etiqueta de advertência para utilização segura. Consulte as advertências de perigo constantes do capítulo 4 <i>Configuração (Fig. 4), página 18.</i>
--	--

3 Descrição geral do produto

3.1 Utilização prevista

Os Aquatec Stileo são pegas para agarrar, de vários comprimentos, que funcionam com duas ventosas garantindo a fixação numa superfície por força de vácuo. Existem dois indicadores que fornecem informações sobre a força restante das ventosas garantindo o suporte.

Este produto destina-se a ser utilizado como auxiliar de transferência, por exemplo, para entrar ou sair de uma banheira. Foi concebido para dar apoio durante a transferência mas não para suportar a totalidade do peso corporal de uma pessoa.

Utilizadores a que se destinam

Os utilizadores previstos são adultos e adolescentes com mobilidade restrita ou limitada ou força muscular limitada. Se for utilizado sem um assistente, os utilizadores devem ser capazes de manter o equilíbrio.

Indicações

- Mobilidade restrita ou limitada (por exemplo, pernas e/ou ancas) ou
- problemas de equilíbrio ao pôr-se de pé ou caminhar devido a incapacidades transitórias ou permanentes.

Não existem nenhuma contraindicações conhecidas quando o produto é utilizado da forma prevista. Para a carga máxima, consulte a secção 8 *Características Técnicas, página 19.*

3.2 Material incluído na entrega

O âmbito da entrega é mostrado na figura 1.

4 Configuração (Fig. 4)

O manípulo de sucção pode ser instalado em superfícies seladas e lisas.

**ADVERTÊNCIA!****Risco de queda!**

Uma montagem incorreta pode fazer com que o manípulo de sucção se desprenda subitamente da superfície. O indicador no manípulo de sucção permite ao utilizador verificar se este está montado corretamente (não se trata de um indicador de vácuo!).

- Antes da instalação, certifique-se de que o manípulo de sucção não apresenta danos e está isento de óleo, pó e sujidade.

1. Solte ambas as alavancas de dobragem **A**.
2. Prima e mantenha premido o manípulo de sucção de modo uniforme com ambas as almofadas de sucção **B** contra uma superfície adequada.
3. Feche ambas as alavancas de dobragem.
4. Para desinstalar, remova o manípulo de sucção em ordem inversa.



Levante as almofadas de sucção **B** para uma remoção mais fácil (por exemplo, com um dedo).

**ADVERTÊNCIA!****Risco de queda!**

Existem dois indicadores **C** no manípulo de sucção que ficam a verde quando instalado de forma correta e estável.

- Se um ou os dois indicadores ficarem a vermelho, o manípulo de sucção não está instalado com segurança e tem de ser reposicionado.

Observe as etiquetas de advertência relativamente aos indicadores:



Mão vermelha: Não utilize o produto quando um ou ambos os indicadores estiverem vermelhos.

Marca de verificação verde: Utilize o produto apenas quando ambos os indicadores estiverem verdes.

5 Utilização

**ADVERTÊNCIA!**

- Antes de cada utilização, verifique o produto, procurando sinais de danos e assegurando que está montado de forma segura.
- Certifique-se de que ambos os indicadores ficam a verde antes de usar o produto.

1. Agarre no manípulo com uma mão e realize o movimento do corpo pretendido.

6 Manutenção

6.1 Informações gerais sobre manutenção

Se as instruções de limpeza e desinfecção forem cumpridas, este produto não necessita de manutenção.

6.2 Limpeza e desinfecção

Informações gerais de segurança



ATENÇÃO!

Risco de contaminação

- Tome precauções pessoais e utilize equipamento de proteção apropriado.



AVISO!

- Métodos ou fluidos errados podem prejudicar ou danificar o produto.
- Todos os agentes de limpeza e desinfetantes utilizados devem ser eficazes, compatíveis entre si e passíveis de proteger os materiais aos quais são aplicados para limpeza.
 - Nunca utilize líquidos corrosivos (alcalinos, ácidos, etc.) ou agentes de limpeza abrasivos. Recomendamos um agente de limpeza doméstico normal, como detergente da loiça, se não houver especificações em contrário nas instruções de limpeza.
 - Nunca utilize um solvente (diluyente celulósico, acetona, etc.) que altere a estrutura do plástico ou dissolva as etiquetas afixadas.
 - Certifique-se sempre de que o produto está completamente seco antes de o pôr novamente em funcionamento.



Para a limpeza e desinfecção em ambientes de cuidados clínicos ou de longa duração, siga os procedimentos internos.

Intervalos de limpeza



AVISO!

A limpeza e a desinfecção regulares melhoram o funcionamento correto, aumentam a vida útil e evitam a contaminação.

Limpe e desinfete o produto:

- regularmente enquanto está em utilização,
- antes e depois de qualquer operação de assistência,
- depois de ter estado em contacto com quaisquer fluidos corporais
- e antes da sua utilização por um novo utilizador.

Limpeza



AVISO!

Temperatura máxima de limpeza:
– 40 °C à mão

1. Limpe o produto passando por todas as superfícies que estão geralmente acessíveis.
2. Seque as peças com um pano.

Instruções de desinfecção

Método: Siga as notas de aplicação para o desinfetante utilizado e desinfete todas as superfícies acessíveis com toalhetes.

Desinfetante: Desinfetante doméstico comum.

Secar: Deixe o produto secar ao ar.

7 Após a utilização

7.1 Recondicionamento

Este produto é adequado para reutilização. Para o recondicionamento do produto para um novo utilizador, execute as seguintes ações:

- Inspeção
- Limpeza e desinfecção

Para obter informações detalhadas, consulte a secção 6 *Manutenção*, página 19.

Certifique-se de que o manual de utilização é fornecido com o produto.

Se forem detetados danos ou avarias, não reutilize o produto.

7.2 Eliminação

Seja amigo do ambiente e recicle este produto no fim da respetiva vida útil através das instalações de reciclagem existentes.

Desmonte o produto e os seus componentes, para que os diferentes materiais possam ser separados e reciclados individualmente.

A eliminação e a reciclagem de produtos utilizados e da embalagem devem cumprir as leis e os regulamentos relativos à gestão de resíduos de cada país. Para obter informações, contacte a empresa de gestão de resíduos local.

8 Características Técnicas

8.1 Dimensões, pesos e materiais (Fig. 3)

	H170	H171	H172
(A)	290 mm	400 mm	500 mm
(B)	35 mm		
(C)	72 mm	75 mm	
(D)	300 mm	450 mm	550 mm
(E)	95 mm	100 mm	
Ø das almofadas de sucção	80 mm	93 mm	
Peso do produto	0,35 kg	0,5 kg	0,6 kg
Carga máxima	30 kg		
Materiais*	Barra do manípulo: ABS/Almofadas de sucção: PVC (policloreto de vinilo)		

*Todos os componentes do produto são resistentes à corrosão e não contêm látex de borracha natural.

8.2 Parâmetros ambientais

Condições de funcionamento	
Temperatura ambiente	10 - 40 °C
Humidade relativa	15% - 93%, sem condensação
Condições de transporte e armazenamento	
Temperatura ambiente	0 - 40 °C
Humidade relativa	30% - 75%, sem condensação

1 Algemeen

1.1 Inleiding

Deze gebruikershandleiding bevat belangrijke informatie over het gebruik van dit product. Lees de gebruikershandleiding aandachtig door en volg de veiligheidsinstructies, zodat u zeker weet dat u het product veilig gebruikt.

Invacare behoudt zich het recht voor om productspecificaties zonder voorafgaande kennisgeving te wijzigen.

Controleer voordat u dit document leest of u de juiste versie hebt. U vindt een pdf-bestand met de laatste versie op de Invacare-website.

Als u de lettergrootte in de gedrukte versie van het document moeilijk kunt lezen, kunt u een pdf-versie downloaden van de website. In de pdf-versie kunt u de letters op het scherm aanpassen tot een grootte die u prettiger vindt.

In geval zich een ernstig incident met het product voordoet, dient u de fabrikant en de bevoegde instantie in uw land daarvan op de hoogte te brengen.

1.2 Garantie-informatie

Wij bieden voor dit product een fabrieksgarantie in overeenstemming met onze Algemene Voorwaarden in de respectievelijke landen.

Garantieclaims kunnen alleen worden ingediend via de dealer bij wie u het product hebt gekocht.

1.3 Naleving

Kwaliteit is cruciaal bij onze bedrijfsactiviteiten, waarbij wordt gewerkt binnen de normen van ISO 13485.

Dit product is voorzien van het CE-merkteken conform Verordening 2017/745 betreffende medische hulpmiddelen, klasse I.

Wij werken er continu aan om ervoor te zorgen dat het effect van het bedrijf op het milieu, zowel lokaal als internationaal, zo veel mogelijk wordt beperkt.

Wij maken uitsluitend gebruik van materialen en onderdelen die voldoen aan de REACH-richtlijnen.

Productspecifieke normen

De H171 en H172 zijn getest en voldoen aan de norm EN 12182 (Hulpmiddelen voor mensen met functioneringsproblemen - Algemene eisen en beproevingsmethoden) en alle gerelateerde normen. De H170 is getest en voldoet aan de norm ISO 17966 (Helpende producten voor persoonlijke hygiëne ter ondersteuning van gebruikers - Eisen en beproevingsmethoden) en alle bijbehorende normen.

Neem voor meer informatie over de lokale normen en voorschriften contact op met uw lokale Invacare-vertegenwoordiger. Zie de adressen achter in dit document.

1.4 Levensduur

De verwachte levensduur van dit product is vijf jaar bij dagelijks gebruik en in overeenstemming met de veiligheidsinstructies, onderhoudstermijnen en bij correct gebruik, zoals aangegeven in deze handleiding. De effectieve levensduur kan variëren afhankelijk van de frequentie en intensiteit van het gebruik.

1.5 Aansprakelijkheidsbeperking

Invacare aanvaardt geen aansprakelijkheid voor schade veroorzaakt door:

- Niet in acht nemen van de gebruikershandleiding
- Verkeerd gebruik
- Normale slijtage
- Verkeerde montage of afstelling door de koper of een derde
- Technische aanpassingen
- Niet-geautoriseerde wijzigingen en/of gebruik van ongeschikte reserveonderdelen

2 Veiligheid

2.1 Veiligheidsinformatie



WAARSCHUWING!

Kans op ernstig letsel of schade

Verkeerd gebruik van dit product kan leiden tot schade of lichamelijk letsel.

- Als u de waarschuwingen, aanwijzingen of instructies niet begrijpt, neem dan contact op met een professionele zorgverlener of leverancier voordat u dit hulpmiddel gebruikt.
- Gebruik dit product of de beschikbare optionele apparatuur alleen als u deze instructies en het eventuele aanvullende instructiemateriaal volledig hebt doorgelezen en begrepen, met inbegrip van de gebruikershandleiding, servicehandleidingen of instructiebladen die bij dit product of de optionele apparatuur worden verstrekt.



WAARSCHUWING!

Risico op vallen!

Op ongeschikte oppervlakken bereikt de handgreep met zuignappen mogelijk niet de vereiste zuigkracht en kan deze plotseling van het oppervlak losraken.

- Gebruik de handgreep met zuignappen uitsluitend op gladde, niet-poreuze en stevige oppervlakken die schoon, droog, stoombestendig en ondoordringbaar afgedicht zijn.
- Bevestig een handgreep met zuignappen nooit op een tegelvoeg.



WAARSCHUWING!

Risico op vallen!

Als de handgreep met zuignappen gebruikt wordt voor een ander doeleinde dan beoogd gebruik, kan deze plotseling losraken.

- Niet als sportuitrusting gebruiken.
- Niet als klimhulpmiddel gebruiken.
- Handgreep niet gebruiken om ladingen te dragen.
- Niet gebruiken indien defect.



WAARSCHUWING!

Risico op vallen!

De hechtingskracht van tegels en oppervlaktematerialen kan door veroudering, onjuiste installatie of als gevolg van een droge bouwmethode onvoldoende zijn. Dit betekent dat het geprepareerde oppervlak kan losraken als een correct gemonteerde handgreep met zuignappen wordt belast.

- Controleer de stabiliteit van het geprepareerde oppervlak voordat u de handgreep met zuignappen voor het eerst gebruikt.



WAARSCHUWING!

Risico op vallen!

- De zuigkracht kan afnemen als gevolg van verschillende omgevingscondities.
- Gebruik de handgreep met zuignappen uitsluitend bij een temperatuur beneden de 40 °C en op een maximale hoogte van 1000 m boven zeeniveau.
 - Stel de handgreep met zuignappen niet gedurende langere periodes bloot aan direct zonlicht.
 - Bevestig een handgreep met zuignappen nooit aan een glazen oppervlak.



WAARSCHUWING!

Risico op vallen!

- Een voortdurende of afwisselende belasting kan leiden tot een spontaan verlies van zuigkracht.
- Controleer of de handgreep met zuignappen geschikt is voor de betreffende gebruiker en zijn/haar gedrag voordat u deze in gebruik neemt.
 - De maximale belasting die op de handgreep met zuignappen kan worden toegepast, is 30 kg.

2.2 Identificatie en symbolen op het product

Identificatie (afb. 2)

	Conformiteitsmarkering		Maximale veilige belasting
	Serienummer		Lees de gebruiksaanwijzing
	Fabrikant		Medisch hulpmiddel

Waarschuwingset

	Waarschuwingset voor veilig gebruik. Zie de gevarenaanduidingen in hoofdstuk 4 Montage (afb. 4), pagina 21.
--	---

3 Productoverzicht

3.1 Beoogd gebruik

Aquatic Stileo zijn handgrepen met verschillende lengtes die met twee zuignappen werken om voor bevestiging op een oppervlak door zuigkracht te zorgen. Er zijn twee indicatoren voor de resterende kracht van de zuignappen waarmee de handgreep is bevestigd.

Dit product is bedoeld om gebruikt te worden als een verplaatsingshulpmiddel, bijvoorbeeld om in of uit een badkuip te komen. Het is ontworpen om ondersteuning te bieden tijdens de verplaatsing, maar is niet ontworpen om het gehele lichaamsgewicht van een persoon te dragen.

Beoogde gebruiker

Het product is bedoeld voor volwassenen en jongeren met beperkte bewegingsmogelijkheden of beperkte spiersterkte. Indien het hulpmiddel zonder begeleiding wordt gebruikt, moet de gebruiker zijn/haar evenwicht kunnen bewaren.

Indicaties

- Beperkte mobiliteit (bijv. van de benen en/of heupen) of
- evenwichtsproblemen bij het opstaan of lopen als gevolg van een tijdelijke of permanente handicap

Er zijn geen contra-indicaties bekend bij gebruik van het product zoals bedoeld. Voor de maximale belasting, zie 8 Technische Specificaties, pagina 22.

3.2 Inhoud van de verpakking

De inhoud van de verpakking wordt getoond in afbeelding 1.

4 Montage (afb. 4)

De handgreep met zuignappen kan worden geïnstalleerd op waterdichte en gladde oppervlakken.



WAARSCHUWING!

Risico op vallen!

- Bij onjuiste montage kan de handgreep met zuignappen plotseling losraken van het oppervlak. De indicatoren op de handgreep met zuignappen tonen de gebruiker of de handgreep correct is gemonteerd (het is geen vacuümindicator!).
- Controleer voor installatie of de handgreep met zuignappen niet beschadigd is en vrij is van olie, stof en vuil.

1. Ontgrendel beide vouwhendels Ⓐ.
2. Houd vervolgens beide zuignappen van de handgreep Ⓑ gelijkmatig tegen een geschikt oppervlak gedrukt.
3. Vergrendel beide vouwhendels.
4. Verwijder de handgreep met zuignappen in omgekeerde volgorde om deze te verwijderen.



Til de zuignappen Ⓑ op om ze eenvoudig te verwijderen (bijv. met een vinger).



WAARSCHUWING!

Risico op vallen!

- Er zijn twee indicatoren Ⓒ op de handgreep met zuignappen die groen zijn wanneer de handgreep correct en stabiel is geïnstalleerd.
- Als een of beide indicatoren rood is, is de handgreep met zuignappen niet veilig geïnstalleerd en moet die opnieuw worden geplaatst.

Neem het waarschuwingset over de indicatoren in acht:



Rode hand: gebruik het product niet als een of beide indicatoren rood zijn.

Groen vinkje: gebruik het product alleen als beide indicatoren groen zijn.

5 Gebruik



WAARSCHUWING!

- Controleer het product vóór elk gebruik op schade en controleer of het stevig is bevestigd.
- Zorg ervoor dat beide indicatoren groen zijn voordat u het product gebruikt.

1. Pak de handgreep met één hand vast en voer de gewenste beweging uit.

6 Onderhoud

6.1 Algemene informatie over onderhoud

Als de instructies voor schoonmaak en desinfectie in acht worden genomen, heeft dit product geen onderhoud nodig.

6.2 Reiniging en desinfectie

Algemene veiligheidsinformatie



LET OP!

Besmettingsgevaar

- Tref voorzorgsmaatregelen voor uw eigen veiligheid en gebruik de juiste beschermingsuitrusting.



KENNISGEVING

- Het gebruik van de verkeerde vloeistoffen of methoden kan het product aantasten of beschadigen.
- Alle gebruikte reinigings- en desinfecteringsmiddelen moeten effectief zijn, met elkaar gecombineerd kunnen worden en de te reinigen materialen beschermen.
 - Gebruik nooit bijtende vloeistoffen (zuren, basen enzovoort) of schurende reinigingsmiddelen. We raden u aan een gewoon huishoudelijk reinigingsmiddel zoals vaatwasmiddel te gebruiken, indien in de reinigingsinstructies geen ander middel wordt voorgeschreven.
 - Gebruik nooit een oplosmiddel (thinner, aceton en dergelijke) waardoor de structuur van de kunststof kan veranderen of labels kunnen loslaten.
 - Zorg altijd dat het product volledig droog is voordat u het weer in gebruik neemt.



Volg voor reiniging en desinfectie in klinische omgevingen of omgevingen voor langdurige zorg de intern ingestelde procedures.

Reinigingsintervallen



KENNISGEVING!

Regelmatig reinigen en desinfecteren zorgt voor een soepele werking, verhoogt de levensduur en voorkomt besmetting.

Reinig en desinfecteer dit product:

- regelmatig als het in gebruik is;
- voor en na onderhoudswerkzaamheden;
- als het in contact is gekomen met lichaamsvocht;
- voordat een nieuwe gebruiker er gebruik van maakt.

Reiniging



KENNISGEVING!

- Maximale reinigingstemperatuur: – 40 °C met de hand

1. Reinig het product door alle goed bereikbare oppervlakken af te nemen.
2. Droog de onderdelen met een doek.

Instructies voor desinfecteren

Methode: volg de aanwijzingen voor het aanbrengen van het gebruikte desinfectiemiddel op en neem alle toegankelijke oppervlakken af.

Desinfectiemiddel: een standaard desinfectiemiddel voor huishoudelijk gebruik.

Drogen: laat het product aan de lucht drogen.

7 Na gebruik

7.1 Geschikt maken voor hergebruik

Dit product is geschikt voor hergebruik. Om het product voor een nieuwe gebruiker gebruiksklaar te maken, voert u de volgende handelingen uit:

- Inspectie
- Schoonmaken en desinfecteren

Zie 6 *Onderhoud, pagina 21* voor gedetailleerde informatie.

Zorg ervoor dat de gebruikershandleiding samen met het product wordt overhandigd.

Hergebruik het product niet als er schade of afwijkingen zijn geconstateerd.

7.2 Afvoeren

Wij hopen dat u voldoende milieubewust bent om dit product na de levensduur naar een afvalverwerkingsstation te brengen.

Haal het product en de onderdelen ervan uit elkaar, zodat de verschillende materialen afzonderlijk kunnen worden gerecycled.

Gebruikte producten en verpakkingen moeten worden afgevoerd en gerecycled overeenkomstig de wet- en regelgeving voor afvalverwerking in het betreffende land. Neem contact op met uw plaatselijke afvalverwerkingsbedrijf voor meer informatie.

8 Technische Specificaties

8.1 Afmetingen, gewichten en materialen (afb. 3)

	H170	H171	H172
Ⓐ	290 mm	400 mm	500 mm
Ⓑ	35 mm		
Ⓒ	72 mm	75 mm	
Ⓓ	300 mm	450 mm	550 mm
Ⓔ	95 mm	100 mm	
∅ zuignappen	80 mm	93 mm	
Gewicht van product	0,35 kg	0,5 kg	0,6 kg
Maximale belasting	30 kg		
Materialen*	Handgreep: ABS / zuignappen: PVC		

*Alle onderdelen van het product zijn roestbestendig en bevatten geen natuurrubberlatex.

8.2 Omgevingsparameters

Bedrijfsomstandigheden	
Omgevingstemperatuur	10 - 40 °C
Relatieve luchtvochtigheid	15% - 93%, zonder condensvorming
Voorschriften voor opslag en transport	
Omgevingstemperatuur	0 - 40 °C
Relatieve luchtvochtigheid	30% - 75%, zonder condensvorming

1 Všeobecně

1.1 Úvod

V této uživatelské příručce naleznete důležité informace o správném použití tohoto výrobku. Pečlivě si tuto uživatelskou příručku přečtěte a dodržujte veškeré bezpečnostní pokyny, aby byla při používání tohoto výrobku zajištěna bezpečnost.

Společnost Invacare si vyhrazuje právo změnit specifikace výrobku bez dalšího upozornění.

Než začnete tento dokument číst, zkontrolujte, že se jedná o jeho nejnovější verzi. Nejnovější verzi naleznete ve formátu PDF na webových stránkách společnosti Invacare.

Pokud je pro vás velikost písma v tištěné verzi dokumentu hůře čitelná, můžete si ji z webu stáhnout ve formátu PDF. Stažený soubor si můžete na obrazovce přiblížit tak, aby byl pro vás lépe čitelný.

V případě vážného incidentu souvisejícího s produktem informujte výrobce a příslušný orgán ve vaší zemi.

1.2 Informace o záruce

Poskytujeme záruku výrobce na výrobek v souladu s našimi všeobecnými obchodními podmínkami platnými v jednotlivých zemích.

Záruční reklamace lze uplatňovat pouze prostřednictvím poskytovatele, od něhož byl výrobek zakoupen.

1.3 Soulad s předpisy

Kvalita je nezbytným předpokladem správného fungování společnosti, která se řídí normou ISO 13485.

Tento výrobek nese označení CE v souladu s nařízením 2017/745 o zdravotnických prostředcích třídy I.

Naše společnost se neustále snaží snižovat dopad na životní prostředí – lokálně i globálně.

Používáme pouze materiály a součásti, které odpovídají požadavkům směrnice REACH.

Příslušné produktové normy

Výrobky H171 a H172 byly testovány a odpovídají normě EN 12182 (Pomůcky pro osoby se zdravotním postižením – Obecné požadavky a metody zkoušení) a souvisejícím normám. Výrobek H170 byl testován a odpovídá normě ISO 17966 (Pomůcky pro osobní hygienu, které slouží jako podpora pro uživatele – Požadavky a metody zkoušení) a souvisejícím normám.

Další informace o místních normách a předpisech vám poskytne místní zástupce společnosti Invacare. Adresy jsou uvedeny na konci tohoto dokumentu.

1.4 Životnost

Je-li výrobek denně používán v souladu s bezpečnostními nařízenými a k zamýšlenému účelu, jenž je uveden v tomto návodu, a jsou-li dodržovány intervaly jeho údržby, je očekávaná životnost výrobku 5 let. Reálná životnost se však může lišit v závislosti na četnosti a intenzitě používání.

1.5 Omezení ručení

Společnost Invacare nenesе žádnou zodpovědnost za poškození vzniklé v důsledku následujících situací:

- nedodržení pokynů v uživatelské příručce,
- nesprávné použití,
- přirozené opotřebení,

- nesprávná montáž nebo sestavení provedené kupujícím nebo třetí stranou,
- technické úpravy,
- neoprávněné úpravy nebo použití nevhodných náhradních dílů.

2 Bezpečnost

2.1 Bezpečnostní informace



VAROVÁNÍ!

Nebezpečí závažného úrazu nebo poškození
Nesprávné použití tohoto výrobku může vést k úrazu nebo poškození.

- Nejsou-li pro vás varování, upozornění nebo pokyny srozumitelné, obraťte se před použitím produktu na zdravotníka, dodavatele nebo odborného technika.
- Tento výrobek ani žádné dostupné volitelné vybavení používejte teprve tehdy, až se důkladně obeznámíte s tímto návodem a s veškerými dodatečnými instruktážními podklady, a to uživatelskou příručkou, servisní příručkou nebo pokyny dodávanými spolu s tímto výrobkem nebo s volitelným vybavením.



VAROVÁNÍ!

Nebezpečí pádu!

Na nevhodných površích se může stát, že přísavné madlo nedosáhne požadované přísavné síly, a proto se může náhle odlepit od povrchu.

- Přísavné madlo používejte pouze na hladkých, neporézních a pevných površích, které jsou čisté a suché, odolné vůči páře a nepropustně utěsněné.
- Nikdy nepřipevňujte přísavné madlo na spáru.



VAROVÁNÍ!

Nebezpečí pádu!

Pokud se přísavné madlo používá k jinému než určenému účelu, může se náhle odpojit.

- Nepoužívejte jako sportovní vybavení.
- Výrobek nepoužívejte místo žebříku.
- Nepoužívejte jako rukojeť pro přenášení břemen.
- Výrobek nepoužívejte, je-li poškozen.



VAROVÁNÍ!

Nebezpečí pádu!

Stárnutím, nesprávnou pokládkou nebo v důsledku suchého způsobu výstavby může dojít k nedostatečné přilnavosti dlaždic a povrchových materiálů. Z tohoto důvodu může dojít k odlepení připraveného povrchu, pokud na správně namontované přísavné madlo působí zatížení.

- Před prvním použitím přísavného madla zkontrolujte stabilitu připraveného povrchu.



VAROVÁNÍ!

Nebezpečí pádu!

Různé okolní podmínky mohou přísavnou sílu snížit.

- Přísavné madlo používejte pouze při teplotách nižších než 40 °C a do maximální nadmořské výšky 1000 m.
- Nevystavujte přísavné madlo na dlouhou dobu působení přímého slunečního světla.
- Nikdy nepřipevňujte přísavné madlo na skleněný povrch.

**VAROVÁNÍ!****Nebezpečí pádu!**

Nadměrné nebo přerušované zatížení může vést k samovolné ztrátě přísavné síly.

- Před použitím přísavného madla zkontrolujte jeho vhodnost pro daného uživatele a jak jej používá.
- Maximální zatížení přísavného madla je 30 kg.

2.2 Štítky a symboly na výrobku

Identifikační štítek (obr. 2)

	Označení shody		Maximální bezpečné zatížení
	Číslo šarže		Přečtěte si uživatelskou příručku
	Výrobce		Zdravotnický prostředek

Výstražný štítek

	Výstražný štítek pro bezpečné použití. Viz standardní věty o nebezpečnosti v kapitole 4 Sestavení (obr. 4), strana 24.
--	--

3 Přehled produktu

3.1 Účel použití

Aquatec Stileo jsou madla různých délek se dvěma přísavkami, které zajišťují upevnění na povrchu pomocí podtlaku. O zbývající přísavné síle přísavek zajišťujících oporu informují dva indikátory.

Tento výrobek je určen k použití jako pomůcka při přesunu, např. při vstupu do vany nebo výstupu z ní. Je navržen tak, aby poskytoval oporu při přesunu, ale není určen k udržení celé tělesné hmotnosti člověka.

Zamýšlený uživatel

Uživatelé jsou všichni dospělí a dospívající s omezenou nebo sníženou pohyblivostí nebo omezenou svalovou silou. Při použití bez asistenta musí být uživatelé schopni udržet vlastní rovnováhu.

Indikace

- Omezená nebo snížená pohyblivost (např. nohou a/nebo kyčle) nebo
- problémy s rovnováhou, který uživateli znemožňují chodit nebo postavit se v důsledku přechodných či trvalých zdravotních postižení.

Při správném používání výrobku nejsou známy žádné kontraindikace. Maximální zatížení naleznete v části 8 *Technické Údaje, strana 25.*

3.2 Obsah dodávky

Obsah dodávky je znázorněn na obrázku 1.

4 Sestavení (obr. 4)

Přísavné madlo lze namontovat na utěsněné a hladké povrchy.

**VAROVÁNÍ!****Nebezpečí pádu!**

Nesprávná montáž může vést k náhlému oddělení přísavného madla od povrchu. Indikátory na přísavném madle umožňují uživateli zkontrolovat, zda je správně namontováno (nejedná se o indikátor podtlaku!).

- Před montáží se ujistěte, že je přísavné madlo nepoškozené, zbavené oleje, prachu a nečistot.

1. Uvolněte obě sklopné páčky
2. Rovnoměrně přitlačte a držte přísavné madlo oběma přísavnými podložkami proti vhodnému povrchu.
3. Zavřete obě sklopné páky.
4. Chcete-li přísavné madlo odmontovat, postupujte v opačném pořadí.



Zvedněte přísavné podložky pro snadnější odstranění (např. prstem).

**VAROVÁNÍ!****Nebezpečí pádu!**

Na přísavném madle jsou dva indikátory , které svítí zeleně, když je madlo správně namontováno a stabilní.

- Pokud jeden nebo oba indikátory svítí červeně, není přísavné madlo bezpečně namontováno a je třeba je přemístit.

Dodržujte výstražný štítek týkající se indikátorů:



Červená ruka: Nepoužívejte výrobek, pokud jeden nebo oba indikátory svítí červeně.

Zelené zatržítko: Výrobek používejte pouze tehdy, když oba indikátory svítí zeleně.

5 Použití

**VAROVÁNÍ!**

- Před každým použitím výrobek zkontrolujte, abyste odhalili případné poškození, a ujistěte se, že je bezpečně sestaven.
- Před použitím výrobku se ujistěte, že oba indikátory svítí zeleně.

1. Uchopte madlo jednou rukou a proveďte požadovaný pohyb těla.

6 Údržba

6.1 Všeobecné informace k údržbě

Údržba tohoto výrobku není nutná za předpokladu dodržování pokynů pro čištění a dezinfekci.

6.2 Čištění a dezinfekce

Obecné bezpečnostní informace

**UPOZORNĚNÍ!****Nebezpečí kontaminace**

- Proveďte bezpečnostní opatření a používejte vhodné ochranné pomůcky.

! OZNÁMENÍ!

Nevhodné tekutiny nebo postupy mohou výrobek poškodit.

- Všechny používané čisticí a dezinfekční prostředky spolu musejí být kompatibilní a musejí chránit materiály, které čistí.
- Nikdy nepoužívejte žíraviny (kyseliny, zásady atd.) ani abrazivní čisticí prostředky. Doporučujeme používat běžné domácí čisticí prostředky, jako je tekutý prostředek na mytí nádobí, pokud není v pokynech k čištění uvedeno jinak.
- Nikdy nepoužívejte rozpouštědla (celulózové ředidlo, aceton atd.), která mění strukturu plastů nebo rozpouští připevněné štítky.
- Před opětovným použitím výrobku vždy pečlivě zkontrolujte, zda je zcela suchý.

 Při čištění a dezinfekci v klinickém prostředí nebo v prostředí dlouhodobé péče postupujte podle vašich interních postupů.

Intervaly čištění

! OZNÁMENÍ!

Pravidelné čištění a dezinfekce přispívá k hladkému provozu, zvyšuje životnost a zabraňuje kontaminaci.

Výrobek čistěte a dezinfikujte:

- pravidelně při užívání,
- před a po jakémkoliv servisní proceduře,
- pokud se dostal do kontaktu s jakoukoliv tělní tekutinou,
- před užíváním novým uživatelem.

Čištění

! OZNÁMENÍ!

Max. teplota při čištění:
– 40 °C ručně

1. Výrobek vyčistěte tak, že otřete všechny běžně přístupné části.
2. Osušte je hadříkem.

Pokyny k dezinfekci

Postup: Postupujte podle pokynů pro použití daného dezinfekčního prostředku a vydezinfikujte všechny přístupné povrchy.

Dezinfekční prostředek: Běžný domácí dezinfekční prostředek.

Sušení: Nechejte výrobek volně uschnout.

7 Po použití

7.1 Repase

Tento výrobek je vhodný k opakovanému použití. Chcete-li výrobek repasovat pro nového uživatele, postupujte následovně:

- Kontrola
- Čištění a dezinfekce

Podrobné informace najdete v kapitole 6 *Údržba, strana 24*.

Zajistěte, aby byla uživatelská příručka předána společně s výrobkem.

Pokud zjistíte jakékoli poškození nebo poruchu, výrobek znovu nepoužívejte.

7.2 Likvidace

Buďte zodpovědní k životnímu prostředí a tento výrobek po skončení životnosti recyklujte.

Výrobek a jeho součásti rozeberte, aby bylo možné jednotlivé materiály oddělit a recyklovat samostatně.

Likvidace a recyklace použitých výrobků a obalů musí odpovídat místním zákonům a předpisům pro nakládání s odpady. Další informace vám poskytne společnost zabývající se zpracováním odpadů.

8 Technické Údaje

8.1 Rozměry, hmotnosti a materiály (obr. 3)

	H170	H171	H172
Ⓐ	290 mm	400 mm	500 mm
Ⓑ	35 mm		
Ⓒ	72 mm	75 mm	
Ⓓ	300 mm	450 mm	550 mm
Ⓔ	95 mm	100 mm	
∅ Přísavné podložky	80 mm	93 mm	
Hmotnost výrobku	0,35 kg	0,5 kg	0,6 kg
Maximální zatížení	30 kg		
Materiály*	Madlo: ABS / Přísavné podložky: PVC		

*Všechny součásti výrobku jsou odolné vůči korozi a neobsahují přírodní gumový latex.

8.2 Parametry prostředí

Provozní podmínky	
Okolní teplota	10–40 °C
Relativní vlhkost	15 % – 93 %, nekondenzující
Podmínky při uskladnění a přepravě	
Okolní teplota	0–40 °C
Relativní vlhkost	30 % – 75 %, nekondenzující

sl

1 Splošno

1.1 Uvod

Ta navodila za uporabo vsebujejo pomembne informacije o ravnanju z izdelkom. Za zagotavljanje varne uporabe izdelka natančno preberite navodila za uporabo in upoštevajte varnostne informacije.

Družba Invacare si pridržuje pravico, da brez predhodnega obvestila spremeni specifikacije izdelka.

Pred branjem tega dokumenta se prepričajte, da imate najnovjšo različico. Najnovjša različica je na voljo v obliki PDF na spletnem mestu družbe Invacare.

Če je pisava v natisnjem dokumentu za uporabo za vas premajhna in zato težko berljiva, lahko s spletnega mesta prenesete navodila v obliki PDF. Na zaslonu računalnika lahko nato spreminjate velikost pisave v dokumentu PDF, dokler vam popolnoma ne ustreza za branje.

V primeru resne nesreče z izdelkom morate o tem obvestiti proizvajalca in pristojni organ v vaši državi.

1.2 Garancijske informacije

Garancijo proizvajalca za izdelek zagotavljamo v skladu z našimi splošnimi pogoji ter pogoji poslovanja, ki veljajo v posameznih državah.

Zahtevke za garancijo lahko uveljavljate samo pri prodajalcu, pri katerem ste kupili izdelek.

1.3 Skladnost s predpisi

Kakovost je za delovanje družbe temeljnega pomena, zato upoštevamo določila standarda ISO 13485.

Izdelek ima oznako CE v skladu z Uredbo 2017/745 o medicinskih pripomočkih razreda I.

Neprestano si prizadevamo za kar najmanjši vpliv na lokalno in globalno okolje.

Uporabljamo le materiale in sestavne dele, ki so v skladu z uredbo REACH.

Standardi, specifični za izdelek

H171 in H172 sta bila preizkušena in sta skladna s standardom EN 12182 (Podporni izdelki za invalidne osebe - Splošne zahteve in preskusne metode) in povezanimi standardi. H170 je bil preizkušen in je v skladu s standardom ISO 17966 (Podporni izdelki za osebno higieno, ki podpirajo uporabnike - Zahteve in preskusne metode) in povezanimi standardi.

Za več informacij o lokalnih standardih in predpisih se obrnite na lokalnega predstavnika podjetja Invacare. Glejte naslove na koncu tega dokumenta.

1.4 Življenjska doba

Pričakovana življenjska doba tega izdelka je pet let, če se uporablja dnevno in v skladu z varnostnimi informacijami, intervali vzdrževanja in pravilno uporabo, opisano v tem priročniku. Dejanska življenjska doba se lahko razlikuje glede na pogostost in intenzivnost uporabe.

1.5 Omejitev odgovornosti

Družba Invacare zavrača vso odgovornost za škodo, ki bi nastala zaradi:

- neupoštevanja navodil za uporabo,
- nepravilne uporabe,
- običajne obrabe,
- nepravilnega sestavljanja ali nastavitve uporabnika ali druge osebe,
- tehničnih prilagoditev,
- nepooblaščenih prilagoditev in/ali uporabe neprimernih rezervnih delov.

2 Varnost

2.1 Varnostne informacije



OPOZORILO!

Nevarnost hude poškodbe ali materialne škode

Neppravilna uporaba tega izdelka lahko povzroči telesno poškodbo ali nastanek škode.

- Če opozoril, svaril ali navodil ne razumete, se pred uporabo te opreme obrnite na zdravstvenega delavca ali prodajalca.
- Tega izdelka ali katere koli izbirne dodatne opreme ne uporabljajte, ne da bi najprej v celoti prebrali in razumeli ta navodila in kakršna koli dodatna navodila, kot so navodila za uporabo, servisni priročnik ali dodatki k navodilom, ki ste jih prejeli skupaj s tem izdelkom ali izbirno opremo.



OPOZORILO!

Nevarnost padca!

Na neprimernih površinah sesalno oprijemalo morda ne bo doseglo zahtevane sesalne sile in se lahko nenadoma loči od površine.

- Sesalno oprijemalo uporabljajte samo na gladkih, neporoznih in čvrstih površinah, ki so čiste in suhe, odporne na paro in neprepustno zatesnjene.
- Nikoli ne pritrdite sesalnega oprijemala na spoj.



OPOZORILO!

Nevarnost padca!

Če se sesalno oprijemalo uporablja za kakršno koli uporabo, ki ni predvidena, se lahko nenadoma loči od površine.

- Ne uporabljajte kot športno opremo.
- Ne uporabljajte kot pripomoček za plezanje.
- Ne uporabljajte kot ročaj za prenašanje tovora.
- Če je izdelek poškodovan, ga ne uporabljajte.



OPOZORILO!

Nevarnost padca!

Zaradi staranja, nepravilne namestitve ali suhega načina gradnje je mogoče, da je lepilna sila ploščic in površinskih materialov nezadostna. Iz tega razloga se lahko pripravljena površina ob obremenitvi nepravilno nameščenega sesalnega oprijemala odlepi.

- Pred prvo uporabo sesalnega oprijemala preverite stabilnost pripravljene površine.



OPOZORILO!

Nevarnost padca!

Različni okoljski pogoji lahko zmanjšajo sesalno silo.

- Sesalno oprijemalo uporabljajte samo pri temperaturah pod 40 °C in do najvišje nadmorske višine 1000 m.
- Sesalnega oprijemala ne puščajte dalj časa na neposredni sončni svetlobi.
- Nikoli ne pritrdite sesalnega oprijemala na stekleno površino.



OPOZORILO!

Nevarnost padca!

Prekomerne ali občasne obremenitve lahko povzročijo spontano izgubo sesalne sile.

- Pred uporabo sesalnega oprijemala preverite primernost za ustreznega uporabnika/uporabnico in njegovo/njeno vedenje pri uporabi.
- Največja obremenitev, ki se lahko uporabi na sesalnem oprijemalu, znaša 30 kg.

2.2 Oznake in simboli na izdelku

Identifikacijska nalepka (slika 2)

	Oznaka skladnosti		Največja varna obremenitev
	Številka serije		Preberite navodila za uporabo
	Proizvajalec		Medicinski pripomoček

Opozorilna oznaka

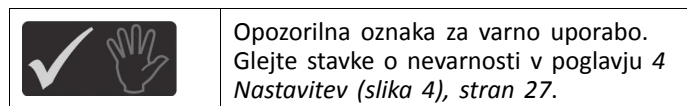

Opozorilna oznaka za varno uporabo. Glejte stavke o nevarnosti v poglavju 4 *Nastavitev (slika 4), stran 27.*

3 Pregled izdelka

3.1 Predvidena uporaba

Aquatec Stileo so ročaji v različnih dolžinah, ki delujejo z dvema sesalnima nastavkoma, ki zagotavljata pritrditev na površino z vakuumsko silo. Obstajata dva indikatorja, ki zagotavljata informacije o preostali trdnosti sesalnih nastavkov, ki zagotavljajo podporo.

Ta izdelek je namenjen uporabi kot pomoč pri prenosu, npr. za vstop v kad ali izstop iz nje. Zasnovan je za zagotavljanje podpore med prenosom, ni pa zasnovan za to, da bi držal celotno telesno težo osebe.

Predviden uporabnik

Uporabniki so vsi odrasli in mladostniki z omejeno gibljivostjo ali omejeno mišično močjo. V primeru uporabe brez asistenta, morajo biti uporabniki sposobni ohraniti svoje ravnotežje.

Indikacije

- Omejena mobilnost (npr. noge in/ali boki) ali
- težave z ravnotežjem pri vstajanju ali hoji zaradi prehodnih ali trajnih invalidnosti.

Za uporabo tega izdelka ni znanih kontraindikacij, če se uporablja v skladu z navodili. Za največjo obremenitev glejte *8 Tehnični Podatki, stran 28.*

3.2 Obseg dobave

Obseg dobave je prikazan na sliki 1.

4 Nastavitev (slika 4)

Sesalni ročaj lahko namestite na zatesnjene in gladke površine.



OPOZORILO! **Nevarnost padca!**

Nepravilna namestitvev lahko povzroči, da se sesalni ročaj nenadoma loči od površine. Indikatorji na sesalnem ročaju omogočajo uporabniku, da preveri, ali je pravilno nameščen (ni vakuumski indikator!).

- Pred namestitvijo se prepričajte, da je sesalni ročaj nepoškodovan in da na njem ni olja, prahu in umazanije.

1. Sprostite obe zložljivi ročici **A**.
2. Pritisnite in držite sesalni ročaj enakomerno z obema sesalnima blazinicama **B** na ustrezni površini.
3. Zaprite obe zložljivi ročici.
4. Za demontažo odstranite sesalni ročaj v obratnem vrstnem redu.



Dvignite sesalne blazinice **B** za lažje odstranjevanje (npr. s prstom).



OPOZORILO! **Nevarnost padca!**

Na sesalnem ročaju sta prisotna dva indikatorja **C**, ki prikazujeta zeleno barvo, ko je ročaj pravilno in stabilno nameščen.

- Če sta eden ali oba indikatorja rdeča, sesalni ročaj ni varno nameščen in ga je treba prestaviti.

Upoštevajte opozorilno oznako glede indikatorjev:



Rdeča roka: Izdelka ne uporabljajte, če sta eden ali oba indikatorja rdeče barve.

Zelena kljukica: Izdelek uporabljajte samo, če sta oba indikatorja prikazana v zeleni barvi.

5 Uporaba



OPOZORILO!

- Pred vsako uporabo preverite, ali je izdelek poškodovan in se prepričajte, da je varno nameščen.
- Pred uporabo izdelka se prepričajte, da sta oba indikatorja zelena.

1. Držite ročaj z eno roko in izvedite želeno gibanje telesa.

6 Vzdrževanje

6.1 Splošne informacije o vzdrževanju

Ob upoštevanju navodil za čiščenje in razkuževanje ta izdelek ne potrebuje vzdrževanja.

6.2 Čiščenje in razkuževanje

Splošne varnostne informacije



PREVIDNO!

Nevarnost kontaminacije

- Upoštevajte previdnostne ukrepe in uporabljajte primerno zaščitno opremo.



OBVESTILO!

Z napačnimi tekočinami ali postopki se izdelek lahko poškoduje ali okvari.

- Vsa čistilna sredstva in sredstva za razkuževanje morajo biti učinkovita, medsebojno združljiva ter morajo ščititi materiale, ki se s temi sredstvi čistijo.
- Nikoli ne uporabljajte korozivnih tekočin (baz, kislin ipd.) ali abrazivnih čistilnih sredstev. Priporočamo, da invalidski voziček čistite z običajnim gospodinjstkim čistilnim sredstvom, kot je detergent za pomivanje posode, če ni drugače določeno v navodilih za čiščenje.
- Nikoli ne uporabljajte topil (celuloznih razredčil, acetona ipd.), ki spremenijo strukturo plastike ali raztopijo prilepljene oznake.
- Pred ponovno uporabo se vedno prepričajte, da je izdelek popolnoma suh.



Za čiščenje in razkuževanje v kliničnem okolju ali okolju za dolgoročno oskrbo upoštevajte interne postopke.

Intervali za čiščenje



OBVESTILO!

Redno čiščenje in razkuževanje pripomoreta k brezhibnemu delovanju invalidskega vozička, podaljšata njegovo življenjsko dobo in preprečujeta okužbo.

Čiščenje in razkuževanje izdelka:

- redno, kadar je v uporabi,
- pred in po katerem koli servisnem posegu,
- kadar pride v stik s katerimi koli telesnimi tekočinami,
- pred uporabo za novega uporabnika.

Čiščenje

! **OBVESTILO!**
Najvišja temperatura čiščenja:
– 40 °C ročno

1. Izdelek očistite tako, da obrišete vse splošno dostopne površine.
2. Dele posušite s krpo.

Navodila za razkuževanje

Način: Upoštevajte navodila za uporabo razkužila in z njim obrišite oz. razkužite vse dostopne površine.

Razkužilo: Običajno gospodinjsko razkužilo.

Sušenje: Izdelek pustite, da se posuši na zraku.

7 Po uporabi

7.1 Menjava obrabljenih delov

Ta izdelek je primeren za ponovno uporabo. Če želite pripraviti izdelek za novega uporabnika, storite naslednje:

- izdelek pregledajte,
- ga očistite in razkužite.

Podrobnejše informacije so na voljo v razdelku 6 *Vzdrževanje, stran 27*.

Novemu uporabniku skupaj z izdelkom izročite tudi navodila za uporabo.

Če opazite poškodbo ali okvaro, izdelka ne uporabljajte.

7.2 Ravnanje z odpadno opremo

Bodite odgovorni do okolja in izdelek po koncu življenjske dobe odnesite na zbirno mesto za recikliranje.

Izdelek in njegove sestavne dele razstavite tako, da je različne materiale mogoče ločiti in ločeno reciklirati.

Odstranjevanje ter recikliranje rabljenih izdelkov in embalaže morata biti v skladu z zakoni in predpisi o ravnanju z odpadki v posamezni državi. Za več informacij se obrnite na lokalno podjetje za ravnanje z odpadki.

8 Tehnični Podatki

8.1 Mere, teže in materiali (slika 3)

	H170	H171	H172
Ⓐ	290 mm	400 mm	500 mm
Ⓑ	35 mm		
Ⓒ	72 mm	75 mm	
Ⓓ	300 mm	450 mm	550 mm
Ⓔ	95 mm	100 mm	
∅ sesalnih blazinic	80 mm	93 mm	
Teža izdelka	0,35 kg	0,5 kg	0,6 kg
Največja obremenitev	30 kg		
Materiali*	Oprijemalo: ABS / Sesalne blazinice: PVC		

* Vse komponente izdelka so odporne proti koroziji in ne vsebujejo naravnega gumijastega lateksa.

8.2 Okoljski parametri

Pogoji delovanja	
Temperatura okolice	10–40 °C
Relativna vlažnost	od 15 % do 93 %, brez kondenzacije
Pogoji shranjevanja in pošiljanja	
Temperatura okolice	0–40 °C
Relativna vlažnost	od 30 % do 75 %, brez kondenzacije

**Belgium & Luxemburg:**

Invacare nv
Autobaan 22
B-8210 Loppem
Tel: (32) (0)50 83 10 10
Fax: (32) (0)50 83 10 11
marketingbelgium@invacare.com
www.invacare.be

Italia:

Invacare Mecc San s.r.l.,
Via dei Pini 62,
I-36016 Thiene (VI)
Tel: (39) 0445 38 00 59
servizioclienti@invacare.com
www.invacare.it

Schweiz / Suisse / Svizzera:

Invacare AG
Neuhofweg 51
CH-4147 Aesch BL
Tel: (41) (0)61 487 70 80
Fax: (41) (0)61 488 19 10
switzerland@invacare.com
www.invacare.ch

Canada:

Invacare Canada L.P.
570 Matheson Blvd East, Unit 8
CDN Mississauga, On. L4Z 4G4
Phone: (905) 890 8300
Toll Free: 800.668.5324
www.pro.invacare.ca

Deutschland:

Invacare GmbH
Am Achener Hof 8
D-88316 Isny
Tel: (49) (0)7562 700 0
kontakt@invacare.com
www.invacare.de

Nederland:

Invacare BV
Galvanistraat 14-3
NL-6716 AE Ede
Tel: (31) (0)318 695 757
nederland@invacare.com
www.invacare.nl

EU Export:

Invacare Poirier SAS
Route de St Roch
F-37230 Fondettes
Tel: (33) (0)2 47 62 69 80
serviceclient_export@invacare.com
www.invacare.eu.com

España:

Invacare S.A.
Avenida del Oeste, 50 – 1ª-1ª
Valencia-46001
Tel: (34) 972 493 214
contactsp@invacare.com
www.invacare.es

Österreich:

Invacare Austria GmbH
Herzog-Odilo-Straße 101
A-5310 Mondsee
Tel: (43) 6232 5535 0
Fax: (43) 6232 5535 4
info-austria@invacare.com
www.invacare.at

Australia:

Invacare Australia Pty. Ltd.
Unit 18/12 Stanton Road,
Seven Hills, NSW 2147,
Australia
Phone: 1800 460 460
Fax: 1800 814 367
orders@invacare.com.au
www.invacare.com.au

France:

Invacare Poirier SAS
Route de St Roch
F-37230 Fondettes
Tel: (33) (0)2 47 62 64 66
contactfr@invacare.com
www.invacare.fr

Portugal:

Invacare Lda
Rua Estrada Velha, 949
P-4465-784 Leça do Balio
Tel: (351) (0)225 193 360
portugal@invacare.com
www.invacare.pt

New Zealand:

Invacare New Zealand Ltd
4 Westfield Place, Mt Wellington 1060
New Zealand
Phone: 0800 468 222
Fax: 0800 807 788
sales@invacare.co.nz
www.invacare.co.nz



Invacare GmbH
Am Achener Hof 8
D-88316 Isny
Germany

